



**SDG** kodas

# KATALOGAS

/ DIRBANTIEMS ŽMONĒMS





# SDG kodas

Kodas Jūsų saugiam darbui



UAB „SDG kodas“ – patikimas pasirinkimas vertinantiems profesionalumą, kokybiškas prekes ir greitą aptarnavimą. Mūsų tikslas – kurti ilgalaikius ir tvirtus santykius su visais klientais, kruopščiai parinkti ir stabiliai tiekti darbo saugos priemones, atitinkančias Jūsų įmonės poreikius, įvaizdį bei finansines galimybes.

Esame lankstūs ir atsižvelgiame į klientų poreikius, dirbame su didmeninės ir mažmeninės prekybos klientais, atstovaujame žinomus tarptautinius prekinius ženklus, siūlome daugiau kaip 30 000 prekių, turime plačiausią darbo rūbų ir saugos priemonių parduotuvių tinklą Lietuvoje, kuris išsidėstęs didžiuosiuose Lietuvos miestuose: Vilniuje, Kaune, Klaipėdoje, Šiauliuose, Panevėžyje, Marijampolėje ir Alytuje. Tai mums suteikia galimybę operatyviai ir kokybiškai aptarnauti klientus visoje Lietuvoje.

UAB „SDG kodas“ prisidėjo prie nacionalinės žaliųjų pirkimų programos įgyvendinimo. Skatiname antrinį žaliavų panaudojimą, energetinį efektyvumą, ekologiją ir inovacijas. Mūsų vadybos sistema sertifikuota pagal šiuos standartus: LTS EN ISO 9001:2015 (ISO 9001:2015), LTS EN ISO 14001:2015 (ISO 14001:2015), LTS ISO 45001:2018 (ISO 45001:2018), LTS 1977:2008 (OHSAS 18001:2007).

UAB „SDG kodas“ komanda



# TURINYS

	▶ ŽALIEJI PIRKIMAI.....5
---	--------------------------

	<b>GALVOS APSAUGA</b>
▶ ŠALMAI.....7	
▶ SKYDELIAI.....11	
▶ AKINIAI.....13	
▶ AUSINĖS IR AUSŲ KAMŠTELIAI.....20	
▶ KVĖPAVIMO APSAUGA.....24	

	▶ VIENKARTINĖS APSAUGOS PRIEMONĖS.....30
---	--

	<b>DRABUŽIAI</b>
▶ DARBO KOSTIUMAI.....32	
▶ SPECIALIOS PASKIRTIES.....43	
▶ DŽEMPERIAI.....45	
▶ LIEMENĖS.....47	
▶ LIETAUS.....48	
▶ MARŠKINĖLIAI.....49	
▶ STRIUKĖS.....50	
▶ ŽIEMINIAI.....53	
▶ AKSESUARAI.....55	

	<b>AVALYNĖ</b>
▶ PUSBAČIAI.....58	
▶ AULIUKINIAI BATAI.....62	
▶ SANDALAI.....64	
▶ GUMINĖ.....65	
▶ KLUMPĖS.....66	
▶ SPECIALIOS PASKIRTIES.....67	
▶ APSAUGINIAI ANTBAČIAI.....68	

	<b>PIRŠTINĖS</b>
▶ APLIETOS.....70	
▶ MEGZTOS.....73	
▶ ODINĖS.....75	
▶ GUMINĖS.....79	
▶ ATSPARIOS KARŠČIUI.....80	
▶ DIELEKTRINĖS.....81	
▶ ANTRANKOVIAI.....82	
▶ SPECIALIOS PASKIRTIES.....83	
▶ ŽIEMINĖS.....84	

	<b>KRITIMO APSAUGA</b>
▶ APRAIŠAI, JŲ KOMPLEKTAI IR LYNAI.....87	
▶ KRITIMO STABDYMO ĮRENGINIAI.....91	
▶ TRIKOJAI IR KITI PRIEDAI.....92	
▶ KARABINAI IR AKSESUARAI.....93	
▶ VEDLINĖS.....94	

	<b>ĮRANKIAI IR PATIKROS</b>
▶ DIELEKTRINIAI ĮRANKIAI.....97	
▶ DUJŲ ANALIZATORIAI.....98	
▶ PATIKROS.....99	

	<b>LEIDYBA</b>
▶ ŽENKLAI IR ŽURNALAI.....101	
▶ SPAUDA IR MAKETAVIMAS.....103	

	▶ APTVĖRIMO ĮRANGA.....107
	▶ KELIO ĮRANGA.....109

	▶ JUOSTOS.....111
---	-------------------

	▶ PRIEŠGAISRINĖ SAUGA.....115
---	-------------------------------

	▶ PIRMOSIOS PAGALBOS IR HIGIENOS PRIEMONĖS.....118
---	--

	▶ SDG PASLAUGOS.....122
---	-------------------------

# ► ŽYMĖJIMAI

## PRODUKTŲ SPALVŲ ŽYMĖJIMAS

Produktų spalvos, kurios yra palaikomos sandėlyje, žymimos varnele:



Produktų spalvos, kurios yra užsakomos, pavaizduotos kvadrato ikonėle:



## PAGRINDINIAI STANDARTAI

Gaminiai, kuriais prekiaujama Europos ekonominėje erdvėje, žymimi privalomu atitikties ženkliniu:



Tarptautinės standartizacijos organizacijos ženklinimas:



## PAPILDOMI ŽYMĖJIMAI

Prekės pagal specialų užsakymą:



Atsparumas karščiui:



Atsparumas prapjovimams:



Tinkama sąlyčiui su maistu:



Jrenginį vienu metu gali naudoti nurodytas žmonių skaičius:



Tinkama dėvėti ant dioptrinių akinių:



Tinkama dėvėti atliekant suvirinimo darbus:



Tinkama žiemos sezonui:



# ► STANDARTAI /pirštinės

**EN388:2016**  
Atsparumas mechaniniam poveikiui



	Lygis	4	4	4	2	C	X
Atsparumas trinčiai	1-4	←	←	←	←	←	←
Atsparumas įpjovimui	1-5	←	←	←	←	←	←
Atsparumas plyšimui	1-4	←	←	←	←	←	←
Atsparumas plyšimui	1-4	←	←	←	←	←	←
Atsparumas įpjovimui	A-F	←	←	←	←	←	←
Atsparumas smūgiams	P, F, X	←	←	←	←	←	←

**EN 407**  
Atsparumas terminiams pavojams



	Lygis	3	2	3	4	4	3
Degumas	0-4	←	←	←	←	←	←
Kontaktas su liepsna	0-4	←	←	←	←	←	←
Oro karštis	0-4	←	←	←	←	←	←
Spinduliavimas	0-4	←	←	←	←	←	←
Metalo lašai	0-4	←	←	←	←	←	←
Metalo pūrsalai	0-4	←	←	←	←	←	←

**EN 374**  
Atsparumas cheminių medžiagų prasiskverbimui

A tipas: apsauginė pirštinė, kurios atsparumas prasiskverbimui yra mažiausiai 30 minučių, naudojant bent 6 bandomąsias chemines medžiagas.  
B tipas: apsauginė pirštinė, kurios atsparumas prasiskverbimui yra mažiausiai 30 minučių, naudojant bent 3 bandomąsias chemines medžiagas.  
C tipas: apsauginė pirštinė, kurios atsparumas prasiskverbimui yra mažiausiai 10 minučių, bent 1 bandomajai cheminei medžiagai.

EN ISO 374-1:2016/Type A EN ISO 374-1:2016/Type B EN ISO 374-1:2016/Type C



JKLMNO

JKL



REACH reglamentas – tai Europos Sąjungos reglamentas, kuris buvo priimtas siekiant apsaugoti žmonių sveikatą ir aplinką nuo rizikos, kurią gali sukelti cheminės medžiagos, ir tuo pat metu stiprinti ES cheminių medžiagų pramonės konkurencingumą. Juo taip pat skatinama taikyti atemamyvius cheminių medžiagų pavojingumo vertinimo metodus, siekiant sumažinti bandymų su gyvūnais skaičių.

**EN 511**  
Atsparumas šalčiui



Pagal šį standartą yra vertinami du dalykai:

- kaip pirštinės medžiaga toleruoja šaltį;
- medžiaga turi izoliacinių savybių esant kontaktui. Paskutinis skaitmuo šalia piktogramos nurodo, ar vanduo įsigeria į pirštinę po 30 minučių. Piktogramą lydi 3 skaitmenų kodas.

	Lygis	2	3	1
Korvekcinis šaltis	0-4	←	←	←
Kontaktas su šalčiu	0-4	←	←	←
Pralaidumas vandeniui	0-4	←	←	←

**EN ISO 374-5:2016**  
Mikroorganizmų keliamos rizikos našumo reikalavimai



Šis standartas apima pirštinių atsparumą bakterijoms, virusams ir grybeliams, naudojant vandens ar oro nuotėkio testą. Jei bus atliktas papildomas bandymas, biologinio atsparumo simbolis taip pat gali būti užrašytas „VIRUS“.



**EN 16350**  
Elektrostatinės savybės



**EN 60903**  
Pirštinės pagamintos iš izoliacinės medžiagos



**EN ISO 11611**  
Atsparumas nuo suvirinimo keliamų rizikų



**EN 420**  
Apsauginių pirštinių standartas



**EN 1082**  
Atsparumas prapjovimui



**EN 166**  
Bendri reikalavimai akinių ir veido apsaugos priemonėms



**EN 170**  
Ultravioletinių spindulių filtrai



**EN 171**  
Infraraudonųjų spindulių filtrai



# /akiniai ir skydeliai

**EN 169**  
Filtrai nuo spindulių, atsirandantių atliekant suvirinimo darbus



**EN 172**  
Saulės spindulių filtrai



**EN 1731**  
Reikalavimai apsauginiams tinkliniams skydeliams



**BLUE LIGHT PROTECTION**  
Mėlyną šviesą blokuojantys lęšiai.

**BLUE LIGHT PROTECTION**



# /ausinės

**EN 352-1**

2002 Klausos apsauga – ausinės

**EN 352-2**

2002 Klausos apsauga – ausų kištukai

**EN 352-3**

2002 Klausos apsauga – šalmi su ausinėmis

# /šalmi

**EN 397**

Pramonėje naudojami šalmi, apsaugantys galvą nuo krentančių objektų



**EN 50365**

Elektros izoliacijos standartų reikalavimus atitinkantis gaminy



EN 50365, Masė 0

**EN 149**

Vienkartiniai veidą dengiantys respiratoriai, apsaugantys nuo dalelių. Šios AAP yra pagamintos iš filtruojančios, elektrostatiskai įkrautos medžiagos. Įprastai respiratoriai yra keičiami po kiekvienos darbo pamainos. Šis standartas apibrėžia tris apsaugos klases:

FFP1, FFP2, FFP3.

FFP1 klasė: apsaugo nuo mažo dulkių kiekio, taip pat kietų ir skystų aerozolių. Sumažina naudotojo sąlytį su ore esančiomis dalelėmis 78%.

FFP2 klasė: apsaugo nuo vidutinio lygio dulkių, taip pat kietų ir skystų aerozolių. FFP2 dulkių kaukės turi aukštesnį apsaugos lygį nei FFP1. Sumažina naudotojo sąlytį su ore esančiomis dalelėmis 92%.

FFP3 klasė: apsaugo nuo aukšto dulkių kiekio, nuo kietų ir skystų aerozolių. FFP3 kaukės yra tinkamos pavojingų miltelių, tokių kaip farmacijos pramonėje, tvarkymui. Sumažina naudotojo sąlytį su ore esančiomis dalelėmis 98%.

# /kvėpavimo apsauga

# /drabužiai

**EN 13688**  
Apsauginių drabužių bendrieji reikalavimai



EN 13688

Šiame standarte paaiškinti bendrieji ergonomikos, nekenksmingumo, dydžio, senėjimo, suderinamumo ir apsauginių drabužių ženklinio reikalavimai bei informacija, kurią turi pateikti apsauginių drabužių gamintojas. Šis standartas nėra skirtas naudoti atskirai, bet tik kartu su kitais standartais, kuriuose yra reikalavimai dėl konkrečių apsauginių drabužių.

**EN 343**  
Apsauga nuo lietaus



Standartas apibrėžia reikalavimus ir bandymo metodus, taikomus nuo kritulių (pvz. lietaus, sniego), ruko ir žemės drėgnės saugančių drabužių medžiagoms ir siūlėms, esant temperatūrai nuo -5°C ir aukštesnei. Drabužis išbandytas atsparumui vandeniui (X) ir vandens garams (Y) atžvilgiais. Bandymai yra skirstomi į tris klases. X: vandens įsiskverbimas (3 lygiai, 3 yra geriausias). Y: vandens garų/audinio kvėpavimas (3 lygiai, 3 yra geriausias).

**EN 13034 6 tipas**  
Apsauga nuo skystų chemikalų



Apsauginiai drabužiai, atitinkantys EN 13034 6 tipo standartą, naudojami darbo vietose, kur žmonėms, dirbantiems su sistais chemikalais, gresia sąlytis su jais. Šis standartas yra skirtas apsaugoti nuo skystų chemikalų medžiagų ir yra susijęs su skystų chemikalų pusiaus naudojimo metu.

Apsaugos klasės:  
H2SO4 = 3 klasė  
NaOH = 3 klasė  
3 klasė = atstumimas > 95 %, pralaidumas <1%  
2 klasė = atstumimas > 90 %, pralaidumas <5%  
1 klasė = atstumimas > 80 %, pralaidumas <10%  
Drabužis nesuteikia apsaugos nuo organinių tirpiklių.

**EN 342**  
Apsauga nuo šalčio



Priskiriami apsauginiai produktai skirti dėvėti žmonėms, dirbantiems šaltyje (oro temperatūra žemiau -5°C). Šiluminė izoliacija yra pagrindinė sąlyga, taip pat testuojamas oro pralaidumas ir atsparumas vandens prasiskverbimui.

**EN 14404**  
Asmeninės apsaugos priemonės. Kelių pastiprinimai



Standartas numato reikalavimus kelių apsaugai, siekiant geriausiai apsaugoti varotojų kelus. Kelių apsaugos išbandomos remiantis skirtingais reikalavimais, tokiais kaip smūgio sugėrimas, jų gebėjimas paskirstyti slėgį visam paviršiu klūpančiam, taip pat pradirimo lygį.

**EN ISO 20471**  
Gero matomumo apranga



Šis standartas skirtas užtikrinti asmens matomumą pavojingose situacijose, nepaisant apšvietimo sąlygų dienos arba nakties metu. Efektyvų matomumą užtikrina naudojami fluorescenciniai audiniai ir šviesą atspindintys juostelės. Ši apranga turi tris galimas klases. Kuo klasė aukštesnė (3), tuo geriau užtikrinamas matomumas. Klasė priskiriama pagal fluorescencinį ir atspindintį plotą.

**EN 61340-5-1 ESD**  
Statinės energijos absorbcijimas



Jrėginių apsauga nuo elektrostatinės išrovos ESD. Elektrostatinės išrovos (ESD) yra pavojingos jautriems elektronikos prietaisams ir gamybos metu gali juos nepataisomai sugadinti. Tad šis standartas skirtas apsaugoti ne patį žmogų nuo elektrostatinės išrovos, o produktą nuo tos žalos.

**EN 1149-5**  
Apsauga nuo elektrostatinio krūvio



Apsauginė apranga siekiant išvengti uždegančių elektros išrovų. Šie drabužiai kartu su elektra laidžiais batais sudaro visiskai įžemintą sistemą. Drabužiai, kuriems taikomas EN 1149 standartas, sumažina personalo elektrostatinį krūvį ir degių statinių kibirkščių susidarymą. Šie apsauginiai drabužiai turėtų būti naudojami darbo aplinkoje, kurioje gali susidaryti sprogi aplinka. Nusirengti sprogoje aplinkoje draudžiama.

**EN 61482-2**  
Apsauga nuo elektros lanko šiluminių pavojų



Drabužiai, sertifikuoti pagal IEC 61482-2, apsaugo nuo elektros lanko šiluminių pavojų. Lankinio sprogo metu drabužius gali paveikti liepsna, radiacija ir metalo skveidros iš elektrodo. Jie turi apsaugoti nuo bet kokios liepsnos ir metalinių skveidimų, taip pat nuo stipraus karščio ir antrojo laipsnio nudegimų pavojaus. Norint užtikrinti optimalią apsaugą, darbo drabužiai turi dengti visą kūną. Taip pat galima naudoti kelis sluoksnius, kad dar labiau padidinti apsaugos lygį. Pavyzdžiui, po nedeglu kostiumu dėvėti nuo liepsnos apsaugančius apatinius rūbus.

**RIS-3279-TOM**  
Geležinkelių pramonės standartas gero matomumo drabužiams



Audinio savybės turi atitikti tam tikrus minimalius oranžinės spalvos fluorescuojančių ir atspindintį snių techninius kriterijus. RIS-3279-TOM turi būti derinamas su EN ISO 20471.

**EN 11612**  
Apsauga nuo karščio ir liepsnos



Apsauginiai drabužiai skirti apsaugoti nuo trumpo sąlyčio su liepsna ir ne mažiau kaip vienos rūšies šiluminio šaltinio. Šiluma gali būti konvekcine, spinduliavimo arba sukeliamą didelių išlydyto metalo lašų - arba gali pasireikšti tokio poveikio derinys. Visada turi būti laikomasi riboto liepsnos pūtimo reikalavimų. Kylantis deguonis kelių ore sumažina aprangos apsaugą nuo uždegimo. Įspėjimas: ribotas liepsnos pūtimas yra prarandamas, jei drabužiai yra užteršti degiosiomis medžiagomis. Purvini drabužiai gali turėti įtakos ženkliai apsaugos lygio sumažėjimui.

**EN 11611**  
Apsauga vykdyant suvirinimo darbus



Drabužiai padeda apsaugoti dėvėtoją užsimanantį suvirinimo ar kitais panašaus pobūdžio ir panašias rizikas turinčiais darbais. Drabužis turi apsaugoti nuo išsilydžiusio metalo pūslų (EN 348), trumpalaikio sąlyčio su liepsna (EN 532) ir šiluminio spinduliavimo, kai apranga dėvima kambario temperatūroje iki aštuonių valandų. Normaliomis suvirinimo sąlygomis šie apsauginiai rūbai suteikia ribotą elektros izoliaciją iki maždaug 100 V. Pagal šį standartą drabužiai yra skirstomi į 1 ir 2 klases, priklausomai nuo jų apsaugos lygio.

**OEKO-TEX® STANDARD 100**



Standartu siekiama užtikrinti, kad cheminės medžiagos, naudojamos visame įvairių tekstilės gaminių gamybos procese, nėra kenksmingos ar pavojingos žmogui sveikatai. Žmogaus sveikatos ir ekologiniai reikalavimai yra pagrįsti numatomu tekstilės naudojimui - kuo labiau tekstilės gaminyje liečiasi su oda, tuo griežtesnės ribinės vertės turi atitikti.

**EN14605**  
Drabužiai, apsaugantys nuo aukšto slėgio skystų cheminių medžiagų



3 tipas

**EN ISO 13982-1**  
Drabužiai, apsaugantys nuo kietųjų cheminių dalelių ir dulkių



5 tipas

**EN1073-2**  
Apsauga nuo radioaktyvių dalelių



EN1073-2

**EN14605**  
Drabužiai, apsaugantys nuo skystų aerozolių



4 tipas

**EN13034**  
Ribotos apsaugos drabužiai nuo cheminių skysčių dulksnos



6 tipas

**EN14126**  
Apsauga nuo biologinių medžiagų



EN14126

# /vienkartinės apsaugos priemonės

**EN ISO 20345**



Saugos avalynė su pirštų apsaugos nosele, apsaugančia nuo 200J smūgio/FSK spaudimo. Žymima raide S (Safety).

**ENERGIJOS ABSORBCIJA UŽKULNIO SRITYJE**



**ŠALČIO IZOLIACIJA (30 MIN TESTUOJAMA -17°C TEMPERATUROJE)**



**EN ISO 20347**



Pateikiama darbinės avalynės, skirtos profesionaliam naudojimui, specifikacija. Ši avalynė skiriasi nuo apsauginės avalynės tuo, kad neturi specialių apsauginių noselių, apsaugančių nuo krintančių objektų ir gniuždyno.

**ANTISTATINĖS SAVYBĖS**



**KARŠČIO IZOLIACIJA (30 MIN TESTUOJAMA 150°C TEMPERATUROJE)**



**EN ISO 17249**



Apsauginė avalynė darbiui su grandininio pjūkl.

**PADO ATSPARUMAS RIEBALAMS IR NAFTOS PRODUKTAMS**



**KARŠČIUI ATSPARUS PADAS (300°C ATLAIKO > 60 SEK.)**



**DGVU 112-191**



Avalynė pritaikoma specialioms ortopediniams poreikiams, tinkama naudoti su ortopediniais įtaisais ir vidpadžiais.

**APSAUGINĖ NOSELĖ**



**PRAPJUVIMUI ATSPARUS VIRŠUS**



**PU TEK**



Medžiagos apdirbimo technologija pasižymi itin dideliu atsparumu dilimui, atlaikanti virš 1 mln Martindale pjūvimo ciklų. Išlaikė, kvėpuojanti, lanksti.

**KULKŠNIES APSAUGA**



**VANDENS NEPRALĖIDŽIANTIS VIRŠUS (> 60 MIN, ABSORBCIJA < 30%)**



**ATSPARUMAS ELEKTROSTATINEI IŠKROVAI**



**ATSPARUMAS SLYDIMUI**



SRA: tikrinta ant šlapio (NaLS) keramikinių plytelių  
SRB: tikrinta ant glicerolio padengto pлено  
SRC: tikrinta SRA + SRB sąlygomis

**AVALYNĖ UGNIAGESIAMS**



- EN361 - asmeninės apsaugos priemonės nuo kritimo iš aukščio. Viso kūno apraišai.
- EN362 - asmeninės apsaugos priemonės nuo kritimo iš aukščio. Jungtys (karabinai).
- EN354 - asmeninės apsaugos nuo kritimo įranga. Lynai.
- EN355 - asmeninės apsaugos priemonės nuo kritimo iš aukščio. Energijos sugertuvai.
- EN358 - asmeninės apsauginės priemonės darbo padėčiai nustatyti ir kritimams iš aukščio išvengti. Juosmeniniai apraišai darbo padėties nustatymui ir pritvirtinimui bei lynai.
- EN360 - asmeninės apsaugos priemonės nuo kritimo iš aukščio. Ištraukiamo tipo kritimo stabdikliai (kritimo stabdymo blokai).

# /kritimo apsauga

# ▶ ŽALIEJI PIRKIMAI

Mūsų vadybos sistema sertifikuota pagal LTS EN ISO 14001:2015 standartą. Prisdėdame prie nacionalinės žaliųjų pirkimų programos įgyvendinimo. Skatiname antrinį žaliavų panaudojimą, energetinį efektyvumą, ekologiją ir inovacijas. Tiekiamo prekes, kurios turi žaliųjų pirkimų standartus.



**FILTER SERVICE**



**RESPIRATORIAI**

> 27 psl.

**MTS**  
MORE THAN SAFETY



**AIRSPEED**  
S1 CI HI SRC ESD

> 64 psl.

**PEZZOL**



**EMERSON**  
S3 SRC

> 62 psl.

**LEVO**

OEKO-TEX®  
CONFIDENCE IN TEXTILES  
STANDARD 100



**BLACK PANTHER**  
S3 SRC ESD

> 60 psl.

**LEVO**

OEKO-TEX®  
CONFIDENCE IN TEXTILES  
STANDARD 100



**STARLIGHT BLUE**  
S1P WRU SRC ESD

> 58 psl.

**MALFINI**

OEKO-TEX®  
CONFIDENCE IN TEXTILES  
STANDARD 100



**MARŠKINĖLIAI**  
MALFINI

> 49 psl.

**ARDON**

OEKO-TEX®  
CONFIDENCE IN TEXTILES  
STANDARD 100



**URBAN +**

> 32 psl.

**procera**

OEKO-TEX®  
CONFIDENCE IN TEXTILES  
STANDARD 100



**PROWORK**

> 40 psl.

**ARDON**

OEKO-TEX®  
CONFIDENCE IN TEXTILES  
STANDARD 100



**NEON**

> 34 psl.

**ARDON**

OEKO-TEX®  
CONFIDENCE IN TEXTILES  
STANDARD 100



**GREEN TOUCH**

> 71 psl.

**ARDON**

OEKO-TEX®  
CONFIDENCE IN TEXTILES  
STANDARD 100



**NATURE TOUCH**

> 71 psl.

**AAA**

OEKO-TE  
CONFIDENCE IN TEXTILES  
STANDARD



**ACTIVE FLEX F3150**

> 72 psl.



## **GALVOS APSAUGA**



- ▶ ŠALMAI
- ▶ SKYDELIAI
- ▶ AKINIAI
- ▶ AUSINĖS IR AUSŲ KAMŠTELIAI
- ▶ KVĖPAVIMO APSAUGA



## ONYX

GS-ONYXBJ

Be ventiliacinių angų.  
Medžiaga: ABS.  
Jdėklas: tekstilinis, tvirtinamas 6-iuose taškuose.  
Darbinė temperatūra: nuo -20° iki +50°C.  
Svoris: 745 g.  
Dydis: 53-63 cm, reguliuojamas ratuku.  
Galojimas: 7 metų nuo pagaminimo datos sandėliuojami / 4 metus naudojami nuo pirmo šalmo panaudojimo.

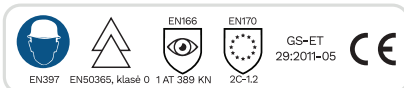

## ŠALMAS MIŠKINIKUI/ ŽOLĖS PJOVĖJUI EVOLITE®

GS-AJA242-X60-800

Be ventiliacinių angų.  
Medžiaga: ABS šalmas, tinklinis skydelis.  
Darbinė temperatūra: nuo -40° iki +50°C.  
Ausiųjų apsauga: SNR 31dB.  
Svoris: 770 g.  
Dydis: 53-64 cm, reguliuojamas ratuku.  
Galojimas: 10 metų nuo pagaminimo datos sandėliuojami / 5 metus naudojami nuo pirmo šalmo panaudojimo.  
Pakuotė: 1 vnt. dėžėje.



## EVO® VISTASHIELD®

GS-AMD170-005-F00 (balta)  
GS-AMD170-006-F00 (mėlyna)

Be ventiliacinių angų.  
Medžiaga: ABS.  
Jdėklas: tekstilinis, tvirtinamas 6-iuose taškuose.  
Darbinė temperatūra: nuo -40° iki +50°C.  
Svoris: 515 g.  
Dydis: 53-63 cm, reguliuojamas ratuku.  
Galojimas: 10 metų nuo pagaminimo datos sandėliuojami / 5 metus naudojami nuo pirmo šalmo panaudojimo.  
Pakuotė: 10 vnt. dėžėje.  
Integruotas skydelis: nerasojantis, nesibraizantis.

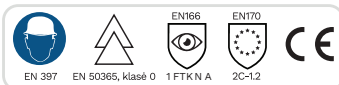

Be ventiliacinių angų



Su ventiliacinėmis angomis

## EVO® VISTALENS®

GS-AMA170-004-F00 (balta)  
GS-AMB170-006-F00 (mėlyna)

Medžiaga: ABS.  
Jdėklas: tekstilinis, tvirtinamas 6-iuose taškuose.  
Darbinė temperatūra: nuo -40° iki +50°C.  
Svoris: 490 g.  
Dydis: 53-63 cm, reguliuojamas ratuku.  
Galojimas: 10 metų nuo pagaminimo datos sandėliuojami / 5 metus naudojami nuo pirmo šalmo panaudojimo.  
Pakuotė: 10 vnt. dėžėje.  
Integruoti akiniai: nerasojantys, nesibraizantys.



## EVOLITE

GS-AJB170-000

Su ventiliacinėmis angomis.  
Medžiaga: ABS.  
Jdėklas: tekstilinis, tvirtinamas 6-iuose taškuose.  
Darbinė temperatūra: nuo -40° iki +50°C.  
Svoris: 285 g.  
Dydis: 53-63 cm, reguliuojamas ratuku.  
Galojimas: 10 metų nuo pagaminimo datos sandėliuojami / 5 metus naudojami nuo pirmo šalmo panaudojimo.  
Pakuotė: 10 vnt. dėžėje.



## EVO® 2

GS-AJE030-000

Be ventiliacinių angų.  
Medžiaga: HDPE.  
Jdėklas: plastikinis, tvirtinamas 6-iuose taškuose.  
Darbinė temperatūra: nuo -40° iki +50°C.  
Svoris: 350 g.  
Dydis: 53 - 64 cm, reguliuojamas „OneTouch™ Slip Ratchet“ sistema.  
Galojimas: 10 metų nuo pagaminimo datos sandėliuojami / 5 metus naudojami nuo pirmo šalmo panaudojimo.  
Pakuotė: 10 vnt. dėžėje.







## QUARTZ UP III

GS-QUARUP3  
Be ventiliacinių angų.  
Medžiaga: polipropilenas (PP).  
Įdėklas: tekstilinis, tvirtinamas 8-iuose taškuose.  
Darbinė temperatūra: nuo -30° iki +50°C.  
Svoris: 354 g.  
Dydis: 53-63 cm, reguliuojamas ratuku.  
Galiojimas: 5 metus nuo pagaminimo datos sandėliuojami / 3 metus naudojami nuo pirmo šalmo panaudojimo.  
Pakuotė: 40 vnt. pakuotėje.



## ZIRCON

GS-ZIRC1  
Be ventiliacinių angų.  
Medžiaga: aukšto tankio polietilenas arba polipropilenas.  
Įdėklas: plastikinis, tvirtinamas 6-iuose taškuose.  
Svoris: 370 g.  
Dydis: 53-63 cm, reguliuojamas juostele.  
Galiojimas: 5 metus nuo pagaminimo datos sandėliuojami / 3 metus naudojami nuo pirmo šalmo panaudojimo.  
Pakuotė: 40 vnt. dėžėje.



## ▶ ŠALMAI /aukštalipiui



## DYNAMO VOLT

GS-R397-04  
Be ventiliacinių angų.  
Medžiaga: ABS.  
Darbinė temperatūra: nuo -40° iki +50°C.  
Svoris: 430 g.  
Dydis: 55-63 cm, reguliuojamas ratuku.  
Galiojimas: 15 metų nuo pagaminimo datos sandėliuojami / 10 metų naudojami nuo pirmo šalmo panaudojimo.  
Pakuotė: 20 vnt. dėžėje.



## VERTIK

GS-R397-06  
Su ventiliacinėmis angomis.  
Medžiaga: ABS.  
Darbinė temperatūra: nuo -10° iki +50°C.  
Svoris: 350 g.  
Dydis: 54-62 cm, reguliuojamas ratuku.  
Galiojimas: 15 metų nuo pagaminimo datos sandėliuojami / 10 metų naudojami nuo pirmo šalmo panaudojimo.  
Pakuotė: 20 vnt. dėžėje.



## DYNAMO 397 PLUS

GS-R397-05P-17  
Šalmas su ventiliacinėmis angomis šonuose.  
Medžiaga: ABS.  
Įdėklas: keturių taškų poliesterio dirželiai šalmo vidinėje dalyje. Išimamas, jį galima plauti.  
Reguliuojamas smarko dirželis su paminkštiniu.  
Darbinė temperatūra: nuo -40° iki +50°C.  
Svoris: 420 g.  
Dydis: 55-63 cm, reguliuojamas ratuku.  
Galiojimas: 15 metų nuo pagaminimo datos sandėliuojami / 10 metų naudojami nuo pirmo šalmo panaudojimo.  
Galimi priedai: pilno veido skydelis, akiniai, gero matomumo lipdukai.  
Pakuotė: 1 vnt. dėžutėje / 20 vnt. dėžėje.



## EVEREST

GS-38119/MD1216E0 (geltona)  
GS-38118/MD1216K1 (balta)  
GS-38117/MD1216N0 (mėlyna)  
Be ventiliacinių angų.  
Galima integruoti SPEED 39070 skydelį akių apsaugai.  
Medžiaga: HDPE.  
Įdėklas: tekstilinis, tvirtinamas 6-iuose taškuose.  
Darbinė temperatūra: nuo -30° iki +50°C.  
Svoris: 450 g.  
Dydis: 52-63 cm, reguliuojamas ratuku.  
Galiojimas: 5 metus nuo pagaminimo datos sandėliuojami / 3 metus naudojami nuo pirmo šalmo panaudojimo.  
Pakuotė: 20 vnt. dėžėje.



# ▶ ŠALMAI

/priedai prie  
šalmų



## BASEBALL DIAMOND

GS-DIAM5

Be ventiliacinių angų.  
Medžiaga: ABS.  
Iškėlas: tekstilinis, tvirtinamas 8-iuose taškuose.  
Darbinė temperatūra: nuo -30° iki +50°C.  
Svoris: 375 g.  
Dydis: 53-63 cm, reguliuojamas.  
Galiojimas: 7 metus nuo pagaminimo datos sandėliuojami / 4 metus naudojami nuo pirmo šalmo panaudojimo.  
Pakuotė: 20 vnt. dėžėje.



## IŠTRAUKIAMAS VEIDO SKYDELIS

VSX-AMV200-000-000

Ištraukiamas veido skydelis, skirtas EVO® VISTAlens™ pakeitimui. Atitinka standartų EN166.1 FT K N A (bendri reikalavimai akių apsaugai + apsauga nuo silpnos energijos dalelių poveikio 45 m/s + nerasoanti ir nesibraizanti apsauginė danga).  
Pakuotė: 10 vnt.



## IŠTRAUKIAMAI AKINIAI

VSX-AMV100-000-000

Ištraukiami akiniai, skirti EVO® VISTAlens™ pakeitimui. Atitinka standartų EN166.1 FT K N (bendri reikalavimai akių apsaugai + apsauga nuo silpnos energijos dalelių poveikio 45 m/s + nerasoanti ir nesibraizanti apsauginė danga).



## TEKSTILINIS SMAKRO DIRŽELIS

GSX-AHV200-000-000

Keturių tvirtinimo taškų tekstilinis smakro dirželis, tinkamas visiems JSP šalmsams. Tinka atliekant darbus aukštyje.  
Pakuotė: 10 vnt.



## ELASTINIS SMAKRO DIRŽELIS

GSX-AHV001-100-000

Pritaikytas naudoti su visais JSP apsauginiais šalmais. Tvirtinamas dviejuose taškuose. Dirželio apimtis reguliuojama. Automatiškai atsiseiga esant traukimo jėgai nuo 150 iki 250 N.  
Plotis: 85 mm, ilgis: 38 mm, svoris: ~ 35 g.  
Medžiaga: nallonas.  
Pakuotė: 10 vnt. maišelyje.  
Pakuotė: 40 vnt. pakuotėje.



## PRAKAITĄ ŠUGERIANTI JUOSTELĖ CHAMLON™

GSX-AJA840-000-200

Kaktos srityje yra Chamlon™ prakaitą sugerianti juostelė iš egiptietiškos medvilnės, padengtos kvėpuojančiu poliuretano sluoksniu, gerai sugeria prakaitą, dermatologiškai išbandyta, nedirgina odos. Skirta JSP šalmsams EvoLite, EVO2, EVO3, EVO5.



## DYNAMIC JUGALPHA

GSX-JUGALDYNGR

Tekstilinis smakro dirželis su 4-iais tvirtinimo taškais, tinka darbui aukštyje. Tekstilinis smakro dirželis lengvai atsegamas plastikine jungtimi. Tinka SUPER QUARTZ, QUARTZ UP, QUARTZ, ZIRCON ir BASEBALL DIAMOND apsauginiams šalmsams.  
Dydis: universalus, reguliuojamas.  
Pakuotė: 20 vnt. dėžėje.



## DYNAMIC JUGBETA

GSX-JUGBEDYN

Tekstilinis smakro dirželis DYNAMIC JUGBETA su 4-iais tvirtinimo taškais. Tekstilinis smakro dirželis lengvai atsegamas plastikine jungtimi. Tinka ONYX apsauginiams šalmsams.  
Dydis: universalus, reguliuojamas.  
Pakuotė: 10 vnt. pakuotėje / 20 pakuočių dėžėje.



## MENTALPHA

GSX-MENTAGR

Tekstilinis tamprus smakro dirželis MENTALPHA su smakro apsauga. Du tvirtinimo taškai prie šalmo. Tinka SUPER QUARTZ, QUARTZ UP, QUARTZ, ZIRCON ir BASEBALL DIAMOND apsauginiams šalmsams.  
Dydis: universalus, reguliuojamas.  
Pakuotė: 20 vnt. dėžėje.



## JUGALPHA

GSX-JUGALGR

Tekstilinis smakro tvirtinimo dirželis šalmui JUGALPHA su dviem tvirtinimo taškais. Tinka apsauginiams šalmsams SUPER QUARTZ, QUARTZ UP, QUARTZ, ZIRCON, BASEBALL DIAMOND.  
Dydis: universalus, reguliuojamas.  
Pakuotė: 20 vnt.

## SPEED

VS-39070

Apsauginis skydelis skirtas Everest šalams.  
Spalva: skaidri.



## EVOSPEC

VAK-ANT010-200-000

Prie šalmo tvirtinasi akiniai JSP EvoSpec.  
Pagaminta iš polikarbonato. Tinka  
EVOLite® / EVO3® / EVO5® šalams.  
Lęšis: polikarbonatis, atsparus  
rasojimui, įbrėžimams ir UV  
spinduliams.  
Svoris: 24.9 g.

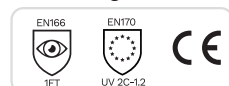

## FUEGO

VAK-FUEGOARIN

Apsauginiai vieno lęšio akiniai  
integruojami prie ZIRCON, BASEBALL  
DIAMOND, QUARTZ šalms. Apsaugo nuo  
smūgių, optinio ir cheminio poveikio.  
Lęšiai: polikarbonatiniai (PC), atsparūs  
įbrėžimams, nerasojančys.  
Lęšių spalva: skaidri.  
Pakuotė: 1 vnt. skaidrioje pakuotėje / 10  
vnt. dėžutėje / 100 vnt. dėžėje.

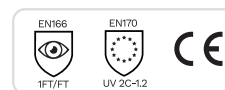

## VISOR HOLDER

VSX-VISHONO

Laikiklis skydeliui VISOR HOLDER,  
tinkamas QUARTZ, ZIRCON ir BASEBALL  
DIAMOND V apsauginiams šalams.  
Kombinuojamas su VISORPC, VISORG  
ir VISOR-TORIC skydeliais, universalus  
pritvirtinimas.  
Svoris: 86 g.



## VISOR TORIC

VSX-VISORTOIN

Apsauginis polikarbonatinis skydelis nuo  
elektros lanko. Tinka veido apsaugos  
laikikliams VISOR HOLDER ir VISOR H  
(BALB12 ir PICO2).  
Skydelio dydis: 39 x 20 cm.  
Svoris: 162 g.  
Pakuotė: 1 vnt. plastikinėje pakuotėje /  
20 vnt. dėžėje.

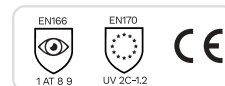

## VISORG

VSX-VISORGNO

Apsauginis metalinis tinklėlis su  
plastikiniais kraštais. Tinkamas BALM12,  
PICO2, VISOR HOLDER veido skydelių  
laikikliams.  
Skydelio dydis: 39 x 20 cm.  
Svoris: 104 g.  
Pakuotė: 2 vnt. plastikinėje pakuotėje /  
20 vnt. dėžėje.



## VISORPC

VSX-VISORPCIN

Apsauginis polikarbonatinis skydelis.  
Pakuotėje 2 vnt. Skydeliai tinkami  
BALB12, PICO2, VISOR HOLDER veido  
skydelių laikikliams.  
Skydelio dydis: 39 x 20 cm.  
Svoris: 100 g.  
Pakuotė: 2 vnt. plastikinėje pakuotėje /  
20 vnt. dėžėje.



## EVOGUARD® C2



VS-ADB28A-100-400

Apsauginis veido skydelis su ausinėmis. Veido skydelis pagamintas iš 1 optinės klasės polikarbonatinės medžiagos. Apsaugo nuo UV spindulių ir gali užtikrinti tą patį apsaugos lygį net esant ekstremalioms temperatūroms. Dydis reguliuojamas „JSP Revolution®“ ratuku, kuris greitai priveržia ir tvirtai laiko skydelį ant galvos. Su EVOGuard® skydeliais galima naudoti puskaukes, respiratorius. Skydelis komplektuojamas su „Sonis®“ ausinėmis. Kaktos srityje yra Chamlon™ prakaitą sugerianti juostelė.

- B atsparumas smūgiams - vidutinis energijos poveikis (120 m/s).
- T - atsparumas smūgiams, esant temperatūrai nuo - 5°C iki +55°C.
- 1 - optikos klasė, nuolatiniams naudojimui.
- 3 - apsauga nuo skysčių.
- 9 - apsauga nuo išsilydžiusio metalo ir karštų detalių.
- K - atsparumas įbrėžimams.
- N - atsparumas rasojimui.
- 2C - 1.2 - atsparumas UV spinduliams.
- Svoris - 185 g.

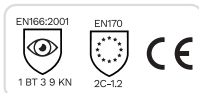

## EVOGUARD® M2 SU TINKLINIU SKYDELIU



VS-ADB28A-300-800

Papildomai apsaugai turi integruotus ištraukiamus apsauginius polikarbonatinius akinius EVOSpec®. Dydis reguliuojamas „JSP Revolution®“ ratuku, kuris greitai priveržia ir tvirtai laiko skydelį ant galvos. Kaktos srityje yra Chamlon™ prakaitą sugerianti juostelė iš egiptietiškos medvilnės, padengtos kvėpuojančiu poliuretano sluoksniu, gerai sugeria prakaitą, dermatologiškai patikrintas, nedirgina odos.

Tinklinio skydelio standartai:

- Atitinka - EN 1731.
- S - sustiprinta struktūra.
- Rėmo medžiaga - ABS rėmas.
- Šviesos pralaidumas - 70%.
- Skydelio medžiaga - nerūdijančio plieno tinklelis.
- Svoris (g) - 75 g.
- 2C - 1.2 - atsparumas UV spinduliams.
- Svoris - 185 g.



## BROWNGUARD SU AUSINĖMIS PW48 SNR 28DB

VS-PW90YER

Veido ir klausos apsaugos rinkinys. Apsauginis polikarbonato skydelis veidui PW96 apsaugo nuo dalelių poveikio, apsaugos nuo metalo pūslais ir didelio triukšmo. Ausinės SNR 28db. Skydelio matmenys: 20 x 40 cm. Spalva: skaidri.



## SHAPE

VS-5SHA20C

Apsauginis skaidrus skydelis SHAPE. Polikarbonato skydelis pagamintas iš smūgiams atsparaus polipropileno. Skydelio dydis: 20 x 40 cm. Prakaitą sugerianti juostelė. Pilna veido apsauga. Po skydeliu patogiu dėvėti korekcinius akinius. Skydelio dydis reguliuojamas ratuku. Spalva: skaidri.





## SKYDELIO LAIKIKLIS E4028 D-1

VSX-E4028

Dydis reguliuojamas ratuku. Oranžinis ratukas sklandžiai reguliuoja veido skydelio padėtį. Turi praktišką sugeriančią juostelę, kuri yra pagaminta iš medvilnės (maloni ir labai gerai sugerianti drėgmę medžiaga). Suderinama kartu su S-1 (E4026), S-1D (E4027) arba S-2 (E4033) veido skydeliais. Medžiaga: polikarbonatas. Pakuotė: 1 vnt. maišelyje / 50 vnt. dėžėje.



## S-1

VSX-E4026

Polikarbonatinis skydelis apsaugo nuo vidutinių energijos dalelių poveikio. Net esant ekstremaliomis temperatūros sąlygomis užtikrina didžiausią apsaugą ir aukštą komforto lygį. Platus panoraminis matymo laukas. Suderinamas su D-1 (E4028) laikikliu. Medžiaga: polikarbonatas. Skydelio dydis: 40 x 22 cm. Spalva: skaidrus arba tamsintas. Pakuotė: 1 vnt. maišelyje / 50 vnt. dėžėje.

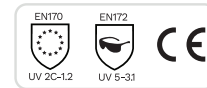

## BALB12

VS-BALB21N

Apsauginis veido skydelis su pakeliamu skaidriu polikarbonatiniu ekranu. Galvos laikiklis reguliuojamas ratuku. Medžiaga: polikarbonatas. Skydelio dydis: 39 x 20 cm. Svoris: 260 g.



## S-2

VSX-E4033

Metalinė tinklelio apsauga S-2 nuo lekiančių dalelių poveikio. Tinka naudoti miškininkams. Suderinamas su D-1 (E4028) laikikliu. Skydelio dydis: 40 x 22 cm. Spalva: juoda. Pakuotė: 1 vnt. maišelyje / 50 vnt. dėžėje.

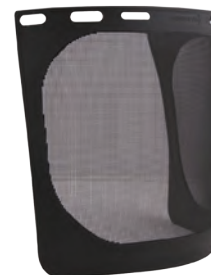

## PANORAMA SKYDELIO LAIKIKLIS

VSX-SA-906938

Apsauginio veido skydelio laikiklis komplektuojamas su polikarbonatiniu stiklu. Tinka naudoti be šalmo. Kaktos srityje medvilninė antiprakinė juostelė, skirta apsaugoti nuo prakaito patekimo į akis ir tuo pačiu užtikrinti didesnę komfortą. Patogį skydelio dydžio reguliavimo sistema su ratuku. Taip pat galima reguliuoti skydelio padėtį.



## PANORAMA

VSX-SA-906941

Apsauginis 1 mm storio skydelis iš polikarbonato. Galima kilnoti skydelį ir jį pritvirtinti patogiausioje pozicijoje. Laikiklį su skydeliu lengva sumontuoti. Atsparus vidutinio dydžio lekiančioms dalelėms. Apsaugo nuo skysčių pusrų, lydymo metalo pusrų ir karštų dalelių. Naudojimo sritys: dažymas, sodininkystė, miškų ūkio darbai, statyba, medienos apdirbimas, žemės ūkis ir gyvulininkystė, lauko darbai ir pan.



# ▶ AKINIAI

## /skaidrūs



### LEONE

VAK-1LEO23C

Dvigubas lęšio dizainas skirtas išvengti rasojimo.

Lęšiai: polikarbonatiniai, nerasoiantys, atsparūs įbrėžimams ir UV spinduliams.

Lęšių spalva: skaidri.

Kojelės: nereguliuojamos.

Svoris: 24 g.

Pakuotė: 10 vnt. dėžutėje.



### COVERLITE

VAK-1COV23C

Lęšiai: polikarbonatiniai (PC), nerasoiantys, atsparūs įbrėžimams ir UV400 spinduliams.

Lęšių spalva: skaidri.

Kojelės: lanksčios, gumuotos, reguliuojasi kampas (aukštyn, žemyn).

Svoris: 35 g.

Pakuotė: 8 vnt. dėžutėje.



### FALCON

VAK-1FAL23C

Dielektriniai akiniai, be metalinių detalių.

Lęšiai: polikarbonatiniai (PC), nerasoiantys, atsparūs įbrėžimams ir UV spinduliams.

Lęšių spalva: skaidri.

Kojelės: lanksčios, gumuotos, reguliuojasi kampas (aukštyn, žemyn).

Svoris: 26 g.

Pakuotė: 10 vnt. dėžėje.



### LIPARI2

VAK-LIPA2BLIN

Lęšiai: polikarbonatiniai, nerasoiantys, atsparūs įbrėžimams ir UV spinduliams.

Lęšių spalva: skaidri.

Kojelės: lanksčios, reguliuojasi ilgis ir aukštis.

Svoris: 34 g.

Pakuotė: 1 vnt. pakuotėje / 10 vnt. dėžėje.



### A800

VAK-E5008

Lęšiai: polikarbonatiniai (PC), nerasoiantys, atsparūs įbrėžimams ir UV spinduliams.

Lęšių spalva: skaidri.

Kojelės: gumuotos.

Svoris: 26 g.

Pakuotė: 1 vnt. skaidrioje pakuotėje / 10 vnt. dėžutėje / 100 vnt. dėžėje.



### HEKLA

VAK-HEKLAIN

Lęšiai: polikarbonatiniai (PC).

Lęšių spalva: skaidri.

Kojelės: lanksčios.

Pakuotė: 1 vnt. skaidrioje pakuotėje / 10 vnt. dėžutėje / 100 vnt. dėžėje.

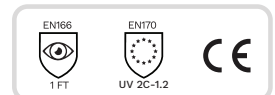



## OXYGEN

VAK-10XY23C

Lešiai: polikarbonatiniai, nerasojančios, atsparūs įbrėžimams ir UV spinduliams.  
Lešių spalva: skaidri.  
Svoris: 21 g.  
Kojelės: skaidrios, plokščios.  
Pakuotė: 1 vnt. pakuotėje / 10 vnt. dėžėje.



## VISION V140

VAK-V140

Akiniai su šonine apsauga.  
Lešiai: polikarbonatiniai, atsparūs rasojimui ir įbrėžimams.  
Lešių spalva: skaidri.  
Kojelės: lanksčios, gumuotos, reguliuojasi kampas (aukštn, žemyn).  
Svoris: 30 g.  
Pakuotė: 1 vnt. pakuotėje / 12 vnt. dėžutėje.



## M8000

VAK-E4054

Lešiai: polikarbonatiniai, nerasojančios, atsparūs įbrėžimams ir UV spinduliams.  
Lešių spalva: skaidri.  
Kojelės: minkštos, lanksčios.  
Pakuotė: 1 vnt. skaidrioje pakuotėje / 10 vnt. dėžutėje / 250 vnt. dėžėje.



## V115

VAK-V115

Lešiai: polikarbonatiniai (PC), atsparūs įbrėžimams, smūgiams.  
Lešių spalva: skaidri.  
Kojelės: lanksčios, minkštos.  
Svoris: 22 g.  
Pakuotė: 1 vnt. skaidrioje pakuotėje / 10 vnt. dėžutėje / 120 vnt. dėžėje.



## V100

VAK-V100

Lešiai: polikarbonatiniai (PC), atsparūs įbrėžimams, UV spinduliams.  
Lešių spalva: skaidri.  
Kojelės: nereguliuojamos, yra kilpelė akininių dirželiui.  
Svoris: 45 g.  
Pakuotė: 1 vnt. skaidrioje pakuotėje / 10 vnt. dėžutėje / 120 vnt. dėžėje.

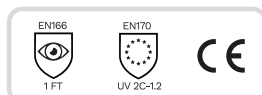

## V120

VAK-V120

Lešiai: polikarbonatiniai (PC), atsparūs įbrėžimams.  
Lešių spalva: skaidri.  
Kojelės: reguliuojamo ilgio ir kampo (aukštn, žemyn).  
Pakuotė: 1 vnt. skaidrioje pakuotėje / 12 vnt. dėžutėje / 120 vnt. dėžėje.

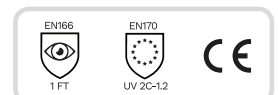

# ► AKINIAI

/skaidrūs su  
elastingu  
dirželiu



SWISS ONE  
SAFETY



Tinkami ant  
doptrinų akinių



## PROFILE

VAE-2PROV23C

Lęšiai: polikarbonatiniai (PC), atsparūs įbrėžimui ir rasojimui, UV spinduliams. Lęšių spalva: skaidri. Dirželis: elastinis, reguliuojamas. Svoris: 99 g. Pakuotė: 6 vnt. dėžutėje.

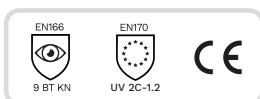

SWISS ONE  
SAFETY



Tinkami ant  
doptrinų akinių



## STONE

VAE-2STONEV23C

Apsauginiai panoraminiai akiniai be metalinių detalių. Lęšiai: polikarbonatiniai (PC), atsparūs įbrėžimui ir rasojimui. Lęšių spalva: skaidri. Dirželis: elastinis, reguliuojamas. Svoris: 112 g. Pakuotė: 5 vnt. dėžutėje.

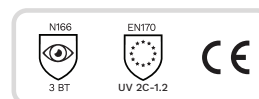

SWISS ONE  
SAFETY



Tinkami ant  
doptrinų akinių



## APSAUGINIS VEIDO SKYDELIS JSP FIGHT™

VS-5FIGVIS

Veido skydelis Fight™ užtikrina puikią apsaugą ir komfortą. „Fight™ Faceshield“ yra labai lengva surinkti ir naudoti su „Stone™“ akiniais. Pakuotė: 1 vnt. pakuotėje.



## VISION V640

VAE-V640

Lęšiai: polikarbonatiniai (PC), atsparūs įbrėžimui ir rasojimui. Lęšių spalva: skaidri. Svoris: 39 g. Dirželis: tamprus, elastinis. Pakuotė: 1 vnt. skaidrioje pakuotėje / 12 vnt. dėžutėje / 120 vnt. dėžėje.



Tinkami ant  
doptrinų akinių



## VISION V310

VAE-V310

Lęšiai: polikarbonatiniai (PC), atsparūs įbrėžimui ir rasojimui. Lęšių spalva: skaidri. Svoris: 195 g. Dirželis: tamprus, elastinis. Pakuotė: 1 vnt. skaidrioje pakuotėje / 20 vnt. dėžutėje / 100 vnt. dėžėje.

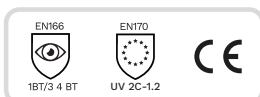

## RUIZ

VAE-RUIZIVI

Lęšiai: polikarbonatiniai (PC), atsparūs įbrėžimui ir rasojimui. Lęšių spalva: skaidri. Svoris: 86 g. Dirželis: tamprus, elastinis. Pakuotė: 1 vnt. skaidrioje pakuotėje / 10 vnt. dėžutėje.







**NEW!**

### **Paprasciausias užsakymo procesas!**

Suprasdami, kad darbuotojų saugumas yra jūsų pagrindinis tikslas, „Swiss One“ sukūrė konkrečiam asmeniui pritaikomos kokybiškos apsauginės įrangos liniją „Swiss One Evolution Optica“. Tai 100% integruota paslauga, kuri siūlo vienu kartu įsigyti apsauginius ir regėjimą koreguojančius akinius.

### **Paprastumas**

Viena kontaktinė ir tiekėjo sąskaita visoms „Swiss One“ ir JSP užklausoms. Demonstraciniai ir mokomieji lagaminai su visu „EVO Optical“ gaminių asortimentu, skirti pardavimo komandos nariams.

### **Kokybė**

EVO Optikos laboratorijoje Prancūzijoje atliekami pjovimo, surinkimo, pakavimo ir priežiūros darbai. Tai užtikrina paprastą ir efektyvią komunikaciją ir logistiką.



# ► AKINIAI

/geltonais  
lęšiais



## FALCON

VAK-1FAL23Y

Dielektriniai akiniai be metalinių detalių. Lęšiai: polikarbonatiniai (PC), atsparūs įbrėžimui ir rasojimui, atsparūs UV spinduliams.

Lęšių spalva: geltona.

Kojelės: lanksčios, gumuotos, reguliuojasi kampas (aukštyn, žemyn).

Svoris: 26 g.

Pakuotė: 10 vnt. dėžutėje.



BLUE LIGHT  
PROTECTION



## HELIUM2

VAK-HELI2BB

Lęšiai: polikarbonatiniai, atsparūs įbrėžimams, UV apsauga, nerasoiantys. Lęšių spalva: ruda.

Svoris: 18 g.

Kojelės: minkštos, lanksčios.

Pakuotė: 1 vnt. skaidrioje pakuotėje / 10 vnt. dėžutėje / 100 vnt. dėžėje.

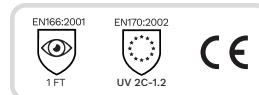

## M8200

VAK-E4056

Geltoni lęšiai suteikia vaizdai ryškumo tamsoje.

Lęšiai: polikarbonatiniai, atsparūs įbrėžimams, UV apsauga, nerasoiantys. Lęšių spalva: geltona.

Kojelės: minkštos, lanksčios.

Pakuotė: 1 vnt. skaidrioje pakuotėje / 10 vnt. dėžutėje / 250 vnt. dėžėje.

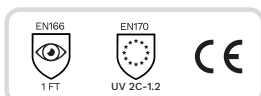

## EGON

VAK-EGONBCJA

Lęšiai: polikarbonatiniai (PC), atsparūs įbrėžimui ir rasojimui, atsparūs UV400 spinduliams.

Lęšių spalva: geltona.

Kojelės: lanksčios, gumuotos.

Svoris: 32 g.

Pakuotė: 1 vnt. skaidrioje pakuotėje / 10 vnt. dėžutėje / 100 vnt. dėžėje.

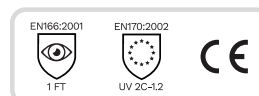

# ► AKINIAI /tamsintais lēšiais



## PS18

VAK-PS18SKR

Lēšiai: polikarbonatiniai, poliarizuoti, atsparūs įbrėžimams, nerasojantys, UV apsauga 99%.

Lėšių spalva: tamsinta.

Svoris: 29 g.

Kojelės: lanksčios.

Pakuotė: 1 vnt. pakuotėje / 12 vnt. dėžėje.

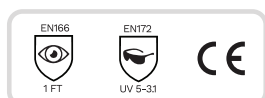

## LEONE

VAK-1LE023S

Dvigubas lėšio dizainas skirtas išvengti rasojimo.

Lėšiai: polikarbonatiniai, atsparūs įbrėžimui ir rasojimui, UV spinduliams.

Lėšių spalva: tamsinta.

Kojelės: nereguliuojamos.

Svoris: 24 g.

Pakuotė: 10 vnt. dėžutėje.

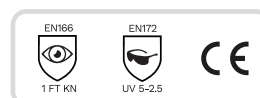

## COVERLITE

VAK-1COV23SKN

Lėšiai: polikarbonatiniai (PC), atsparūs įbrėžimui ir rasojimui, UV spinduliams.

Lėšių spalva: tamsinta.

Kojelės: lanksčios, gumuotos, reguliuojasi kampas (aukštyn, žemyn).

Svoris: 35 g.

Pakuotė: 10 vnt. dėžutėje

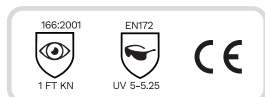

## ASO2 SMOKE

VAK-ASO2FU

Lėšiai: polikarbonatiniai, atsparūs įbrėžimui ir rasojimui, UV spinduliams.

Lėšių spalva: tamsinta.

Kojelės: nereguliuojamos.

Svoris: 26 g.

Pakuotė: 1 vnt. pakuotėje / 10 vnt. dėžėje.

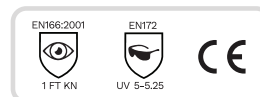

## M8100

VAK-E4055

Lėšiai: polikarbonatiniai, atsparūs įbrėžimams, UV apsauga, nerasojantys.

Lėšių spalva: tamsinta.

Kojelės: minkštos, lanksčios.

Pakuotė: 1 vnt. skaidrioje pakuotėje / 10 vnt. dėžutėje / 250 vnt. dėžėje.

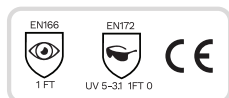

## V121

VAK-V121

Lėšiai: polikarbonatiniai (PC), atsparūs įbrėžimams.

Lėšių spalva: tamsinta.

Svoris: 31 g.

Kojelės: reguliuojamo ilgio ir kampo (aukštyn, žemyn).

Pakuotė: 1 vnt. pakuotėje / 12 vnt. dėžutėje / 120 vnt. dėžėje

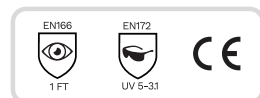

# ► AKINIAI

/specialios  
paskirties



SWISS ONE  
SAFETY



## PROFILE SUVIRINTOJAMS

VAE-2PRONV23W5

Lęšiai: polikarbonatiniai (PC), atsparūs  
įbrėžimui ir rasojimui. DIN 5.

Lęšių spalva: tamsinta.

Dirželis: reguliuojamas, elastinis.

Svoris: 99 g.

Pakuotė: 6 vnt. dėžutėje.



SWISS ONE  
SAFETY



## EUROSPECS SUVIRINTOJAMS

VAK-1EUR23W5

Lęšiai: polikarbonatiniai (PC), atsparūs  
rasojimui ir įbrėžimams, UV ir IR  
spinduliams. DIN 5.

Lęšių spalva: tamsinta.

Kojelės: reguliuojamos ilgio ir aukščio.

Svoris: 29 g.

Pakuotė: 10 vnt. dėžėje.



SWISS ONE  
SAFETY



## COVERLITE SUVIRINTOJAMS

VAK-1COV23W5

Lęšiai: polikarbonatiniai (PC), atsparūs  
įbrėžimui ir rasojimui, UV ir IR  
spinduliams. DIN 5.

Lęšių spalva: tamsinta.

Kojelės: lanksčios, gumuotos, reguliuojasi  
kampas (aukštyn, žemyn).

Svoris: 35 g.

Pakuotė: 10 vnt. dėžutėje.



SWISS ONE  
SAFETY



## COVERLITE™ OVERSPEC UV ORANGE 550

VAK-1COV23OR550

Akiniai pagerina kontrastą ir vaizdo detalumą,  
sumažina akių nuovargį. Idealiai tinka naudoti  
paviršiaus tikrinimui, atliekant mechaninius darbus,  
darbus su ultravioletinė šviesa, darbus su kietėjimo  
šviesos lempomis, odontologams ir kt.

Lęšiai: polikarbonatiniai (PC), atsparūs įbrėžimui  
ir rasojimui, UV ir ir mėlynos šviesos (525 nm)  
spinduliams.

Lęšių spalva: oranžinė.

Kojalės: lanksčios, gumuotos, reguliuojasi kampas  
(aukštyn, žemyn).

Svoris: 35 g.

Pakuotė: 10 vnt. dėžutėje.



Honeywell



SNR  
34 db



### LEIGHTNING L3

LA-C1064

Komfortiškas paminkštintas lankelis leidžia ausines dėvėti ilgą laiką, nejauciant galvos spaudimo. Patikimi plieniniai laikikliai. Ausų kaušeliai puikiai apgaubia ausis. Dėl Air Flow Control technologijos garsai paskirstomi tolygiai. Ausinės nepraranda apsauginių savybių net ir esant dideliems aplinkos temperatūros svyravimams. Vinilinės pagalvėlės ir poliuretaniai įdėklai ausinėse gali būti keičiami. Svoris: 304 g. Pakuotė: 1 vnt. dėžutėje / 20 vnt. dėžėje.

EN 352-1

DELTA PLUS



SNR  
33 db



### MAGNY-COURS2

LA-MAGN2NO

Apsauginės ausinės su ABS kaušeliais, kurių vidinė dalis paminkštinta sintetine putu. Suteikia puikią apsaugą nuo pavojingo aplinkos triukšmo. Reguliuojamo aukščio lankelis per galvą iš PVC ir EVA medžiagos geresniam komfortui. Pakuotė: 1 vnt. dėžutėje / 20 vnt. dėžėje.

EN 352-1

Honeywell



SNR  
27 db



### VERISHIELD VS110

LA-C1127

Komfortiškas paminkštintas lankelis. Patikimi plieniniai laikikliai. Ausų kaušeliai puikiai apgaubia ausis. Dėl Air Flow Control technologijos garsai paskirstomi tolygiai. Ausinės nepraranda apsauginių savybių net ir esant dideliems aplinkos temperatūros svyravimams. Vinilinės pagalvėlės ir poliuretaniai įdėklai ausinėse gali būti keičiami. Svoris: 194 g. Pakuotė: 1 vnt. dėžutėje / 20 vnt. dėžėje.

EN 352-1

procera



SNR  
34 db



### JANDY™ FM-3

LA-FM-3

Ausinės su lankeliu per galvą. Skirtos ilgam naudojimui ypatingai triukšmingoje aplinkoje. Lankelis dvigubas, plastikinis, reguliuojamo dydžio, lengvai pritaikomas prie galvos formos. Didelį garšą sugeriantys kaušeliai užpildyti putomis. Ausinės individualiai supakuotos. Pakuotė: 1 vnt. dėžutėje / 10 vnt. dėžėje.

EN 352-1

procera



SNR  
33 db



### JANDY™ FM-2

LA-FM-2

Apsauginės ausinės su dvigubu plastikiniu lankeliu per galvą, kurio ilgis yra reguliuojamas, lengvai pritaikomas prie galvos formos. Skirtos ilgam naudojimui triukšmingoje aplinkoje. Didelį garšą sugeriantys kaušeliai užpildyti putomis. Ausinės individualiai supakuotos. Pakuotė: 1 vnt. dėžutėje / 10 vnt. dėžėje.

EN 352-1

procera



SNR  
31 db



### JANDY™ FM-1A

LA-FM-1A

Apsauginės ausinės su metaliniu lankeliu per galvą, kuris yra su poliuretano paminkštiniu. Reguliuojamas lankelis. Tinkamos naudoti tiek darbinėje aplinkoje, tiek užsiimant sportu. Didelį garšą sugeriantys kaušeliai užpildyti putomis. Ausinės individualiai supakuotos. Pakuotė: 1 vnt. plast. pakelyje / 10 vnt. dėžutėje.

EN 352-1

# ▶ AUSINĖS

## /apsauginės



### M40

LA-C4006

Apsauginės, sulankstomos ausinės su lankeliu. Slopina aukšto ir žemo dažnio garsus. Ausinių lankelis metalinis su paminkštiniu, reguliuojamas geresniam prispaudimui. Didelį garsą sugeriantys kaušeliai pagaminti iš ABS medžiagos, pagalvėlės iš polistireno. Svoris: 240 g. Pakuotė: 1 vnt. pakelyje / 10 vnt. dėžutėje / 60 vnt. dėžėje.

EN 352-1



### M20

LA-C4004

Lengvos ir tvirtos ausinės su lankeliu. Puikiai slopina aukšto ir žemo dažnio garsus. Ausinių lankelis reguliuojamo dydžio su aukštos kokybės minkštomis pagalvėlėmis. Ausies kaušeliai pagaminti iš ABS medžiagos su garsą sugeriančiomis polistireno pagalvėlėmis. Svoris: 160 g. Pakuotė: 1 vnt. pakelyje / 10 vnt. dėžutėje / 60 vnt. dėžėje.

EN 352-1

# ▶ AUSINĖS

## /apsauginės, tvirtinamos prie šalmo



### LEIGHTNING L1H

LAS-C1062

Apsauginės ausinės tvirtinamos prie šalmo. Komplekte yra adapteriai, kurių dėka ausinės pritvirtinamos prie daugelio kitų gamintojų šalmy. Patikimi plieniniai laikikliai. Ausų kaušeliai puikiai apgaubia ausis. Dėl Air Flow Control technologijos garsai paskirstomi tolygiai. Vinilinės pagalvėlės ir poliuretaniniai įdėklai ausinėse gali būti keičiami. Svoris: 192 g. Pakuotė: 1 vnt. dėžutėje / 20 vnt. dėžėje.

EN 352-3



### MAGNY HELMET2

LAS-MAGN2HENO

Reguliuojamas ausinių aukštis. Kaušeliai iš ABS, o jų paminkštiniimas iš sintetinio putplasčio. Gali būti naudojami atskirai arba su „VISIOR HOLDER“ skydelio laikikliu. Tinka GRANITE, QUARTZ, ZIRCON ir BASEBALL DIAMOND V apsauginiams šalmsams. Svoris: 286 g. Pakuotė: 1 vnt. dėžutėje / 20 vnt. dėžėje.

EN 352-3



### VERISHIELD VS 130H SNR 31 DB

LAS-C1131

Apsauginės ausinės tvirtinamos prie šalmo. Komplekte yra adapteriai, kurių dėka ausinės pritvirtinamos prie daugelio kitų gamintojų šalmy. Patikimi plieniniai laikikliai. Ausų kaušeliai puikiai apgaubia ausis. Dėl Air Flow Control technologijos garsai paskirstomi tolygiai. Ausinės nepraranda apsauginių savybių net ir esant dideliems aplinkos temperatūros svyravimams. Vinilinės pagalvėlės ir poliuretaniniai įdėklai ausinėse gali būti keičiami. Pakuotė: 1 vnt. dėžutėje / 20 vnt. dėžėje.

EN 352-3

Honeywell



SNR  
30 db

## DISPENSERIS HONEYWELL HOWARD LEIGHT HL400

LKD-C1122

Užpildytas 400 porų vienkartiniais ausų kamšteliais. Ausų kamštelių dozatorius sukurtas lengvam ir patvariam naudojimui. HL400 talpina vienkartinius ausų kamščius „Laser Lite“. Dispenseris gali būti tvirtinamas prie sienos ar pastatomas.

Medžiaga: plastikas.

Pakuotė: 1 dispenseris dėžėje.



EN 352-2

Honeywell



SNR  
30 db

## LASER LITE

LK-C1049 (200 porų), LK-C1104 (500 porų)

Vienkartiniai, T formos ausų kamščiai, naudojami triukšmingoje aplinkoje. Skirti dispenserio papildymui. Dėl savo formos ausų kamščiai lengvai prisitaiko prie ausies kanalo kontūrų, juos lengva įsikišti (nereikalauja sukamųjų judesių). Nesukelia nemalonių pojūčių (neerzina odos) net ir dėvint visą darbo dieną. Ausų kamščiai pagaminti iš minkštos, lėtai į pradinę formą atsistatancios poliuretano putos. Garso sulaiikymas.

Medžiaga: poliuretano putos.

Pakuotė: 200 porų arba 500 porų.



EN 352-2



SNR  
32 db

## DISPENSERIS EP20

LKD-EP20BKR

Dispenseris EP20 užpildytas 500 porų vienkartiniais ausų kamščiais EP21, kurie yra iš poliuretano putų ir gerai prisitaiko prie ausies kanalo. Gali būti pastatomas arba pakabinamas ant sienos.

Medžiaga: poliuretano putos.

Matmenys: 70x47x35 cm.

Pakuotė: 1 dispenseris dėžėje.



EN 352-2



SNR  
34 db

## EP21

LK-EP21ORR

Minkšti vienkartiniai ausų kamščiai EP21, kurie gerai prisitaiko prie ausies kanalo skirti dispenserio EP20 užpildymui. Ausų kamščiai yra stipriai mažinantys triukšmą ir patogūs. Dėžutėje 500 porų.

Medžiaga: poliuretano putos.

Pakuotė: 500 porų pakuotėje / 8 pakuotės dėžėje.



EN 352-2



SNR  
24 db

## CONICAP01

LK-CONICAP01JA

Daugkartinio naudojimo ausų kamščiai, sujungti lankeliu. Dėvimi per galvą, kaklą arba smakrą. Naudojami triukšmingoje aplinkoje. Slopina triukšmą „prigudimo“ efektu. Kiekvienas lankelis supakuotas į polietileninę pakuotę. Lankelis pagamintas iš polipropileno. Kamščius po kiekvieno naudojimo rekomenduojama plauti ir valyti muilinu vandeniu.

Medžiaga: poliuretano putos.

Pakuotė: 1 pora pakuotėje / 20 porų dėžutėje / 200 porų dėžėje.



EN 352-2



SNR  
24 db

## CONICAP01BR

LK-CONICAP01BRJA

Minkšti poliuretaniai ausų kamščiai, skirti naudoti su CONICAP01 daugkartinį lankeliu. Naudojami triukšmingoje aplinkoje, kurioje triukšmo lygis kinta. Kiekviena pora supakuota į polietileninę pakuotę. Po kiekvieno naudojimo rekomenduojama plauti ir valyti muilinu vandeniu. Daugkartinio naudojimo.

Medžiaga: poliuretano putos.

Pakuotė: 10 porų pakuotėje / 200 porų dėžutėje.



EN 352-2

# ▶ AUSŲ KAMŠTELIAI

**JSP**



SNR  
32 db

## MAXIFIT PRO™

LKV-AEE110-060-200

Ausų kamšteliai eglutės formos su rambeliais. Skirti daugkartiniam naudojimui, plaunami. Kamšteliai sujungti polipropileno virvele, todėl užtikrina patogumą dirbant su pertraukomis. Kiekviena pora supakuota į plastikinę dėžutę, kuria galima pritvirtinti prie diržo. Ausų kamštelių galima valyti muilu ir šiltu vandeniu.

Ilgis: 10 mm, plotis: 6 mm, aukštis: 5 mm.  
Svoris: 10 g., virvelės ilgis: 660 mm.  
Pakuotė: 1 pora dėžutėje / 50 porų dėžėje.



EN 352-2



**Honeywell**



SNR  
37 db

## C1050 MAX

LK-C1050

Minkšti vienkartiniai ausų kamšteliai C1050 MAX, kurie gerai prisitaiko prie ausies kanalo. Ausų kamšteliai yra stipriai mažinantys triukšmą ir patogūs.

Medžiaga: poliuretano putos.  
Pakuotė: 1 pora pakuotėje / 200 porų dėžėje.



EN 352-2

**ARDON**



Pagal spec.  
užskaymą

SNR  
35 db

## LASER TRAK DETECT

LKV-C1077

Lengvai matomi ir metalo detektoriumi aptinkami poliuretano putų ausų kamšteliai, ilgalaikiam patogumui su metaliniu spausduku. „T“ formos dėka galima lengvai pritaikyti prie ausies. Tinka naudoti maisto pramonėje.

Medžiaga: poliuretano putos.  
Pakuotė: 1 pora pakelyje / 50 porų dėžutėje.



EN 352-2

**ARDON**



SNR  
28 db

## P201

LKV-C4003

Daugkartinio naudojimo termoplastiniai ausų kamšteliai su tekstiline virvele P201.

Kiekviena pora atskirai supakuota į plastikinę dėžutę.  
Pakuotė: 1 pora pakuotėje / 200 porų dėžutėje / 2000 porų dėžėje.

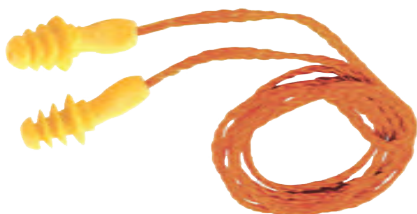

EN 352-2

**PORWEST**



SNR  
37 db

## EP08

LKV-EP08ORR

Lengvai įsidedami minkštų poliuretano putų vienkartiniai ausų kamšteliai EP08 sujungti su virvele. Smaili jų forma leidžia patogiai ir lengvai įsidėti ausų kamštelių į ausies kanalą. Kamšteliai yra higieniški, nes kiekviena pora supakuota atskirame polietileniame maišelyje.

Medžiaga: poliuretano putos.  
Pakuotė: 1 pora pakuotėje / 200 porų dėžutėje / 2000 porų dėžėje.



EN 352-2





## PUSKAUKĖ JSP FORCE™8 TYPHOON™

KP-BH

Burnos srityje yra Typhoon™ vožtuvas, kuris padeda lengviau iškvėpti besikaupiantį orą, todėl viduje nesikaupia drėgmė. Reguluojami elastiniai dirželiai per galvą ir kaklą. 4 taškų tvirtinimo sistema. Lengvai išardoma, sudedama ir lengvai valoma. Derinama su vsais klasikiniiais JSP filtrais ir PressToCheck™ serijos filtrais. Medžiaga: TPE specialios sudėties bekvapė, lengva guma, nesukelianti alergijos. Svoris: 82 g. Pakuotė: 1 vnt. plastikiniame maišelyje / 10 vnt. dėžėje.



## PILNO VEIDO KAUKĖ JSP FORCE™10 TYPHOON™

KK-BPB003-004-000

Užtikrina aukštą komforto ir apsaugos lygį. Naudojama su dviem JSP tipo filtrais. Burnos srityje yra Typhoon™ vožtuvas, kuris padeda lengviau iškvėpti besikaupiantį orą, todėl viduje nesikaupia drėgmė ir nesidaugina bakterijos. Svoris: 370 g. Pakuotė: 1 vnt. plastikiniame maišelyje / 10 vnt. dėžėje.



## FILTRAI JSP FORCE™8 F-2710 ABEK1

KF-BMN330-011-700

Filteras JSP Force™8 F-2710 ABEK1 apsaugo nuo organinių dujų ir garų, kurių virimo temperatūra yra > 65 °C (tirpiklių ir angliavandenilių), nuo neorganinių garų ir dujų, rūgštinių garų ir dujų, nuo amoniako ir kai kurių amino darinių. Tinka JSP pilno veido kaukei Force™10 Typhoon™ ir puskaukei Force™ 8. Parduodama poromis. Pakuotė: 2 vnt. pakelyje / 10 pakelių dėžėje.

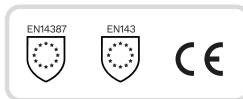

## PRIEŠFILTRIAI JSP P2 FORCE™8 F-2002 P2 FORCE™ (2 VNT.)

KF-BMW380-000-700

Ekonomiški priešfiltrai, skirti apsaugoti nuo kietųjų dalelių, su mažu profilio kampu, netrukdo geram matomumui. Priešfiltrio rinkinį sudaro 1 pora priešfiltrų ir 1 pora dangtelių, kurie maksimaliai padidina dujų filtrų tarnavimo laiką filtruojant kietąsias daleles ir taip sumažinant eksploataavimo išlaidas. Tinka tik dujų filtrams. Lengvai pritvirtinami. Parduodami poromis. Pakuotė: 2 vnt. pakelyje / 10 pakelių dėžėje.



## FILTRAS JSP PRESSTOCHECK™ P3

KF-BMN990-001-700

Apsaugo nuo kietųjų dalelių ir dulkių, vandens pagrindo dažų, glifosato, stiklo pluošto, tinko, silicio dioksido (betono / akmenų pjaustymas), suvirinimo dūmų. Parduodama poromis. Pakuotė: 2 vnt. pakelyje / 10 pakelių dėžėje.



## FILTRAS JSP A1B1E1K1P3

KF-BMN750-000-600

Apsaugo nuo organinių medžiagų, garų ir dujų, neorganinių medžiagų garų ir dujų, rūgštinių medžiagų garų ir dujų, amoniako ir organinių amoniako junginių. Parduodama poromis. Pakuotė: 2 vnt. pakelyje / 10 pakelių dėžėje.



## FILTRAS JSP A2P3 PRESSTOCHECK™

KF-BMN740-000-600

Padidintos talpos kombinuotas filtras JSP PressToCheck™ A2P3. Apsaugo nuo organinių medžiagų, dulkių, dažų vandens pagrindu, dažų valiklio, stiklo pluošto. Parduodama poromis. Pakuotė: 2 vnt. pakelyje / 10 pakelių dėžėje.

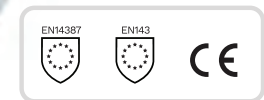

# ▶ KVĖPAVIMO APSAUGA



## PUSKAUKĖ CLIMAX 757, BE FILTRŲ

KP-Climax757-N

Prisisuka du filtrai. Lengvas filtro pritvirtinimas naudojant bajoroninę filtro fiksavimo sistemą. Reguliuojami elastiniai dirželiai per galvą ir kaklą. Dviguba filtro konstrukcija palengvina kvėpavimą. Žemas profilis užtikrina puikų matomumą ir suderinamumą su kitomis asmens apsaugos priemonėmis. Parduodama be filtrų. Pakuotė: 1 vnt. plastikiniame įpakavime / 40 vnt. dėžėje.



## PILNO VEIDO KAUKĖ CLIMAX 732-N

KK-Climax732-N

Pagaminta iš silikoninės gumos. Polikarbonatinis skydelis atsparus įbrėžimams ir smūgiams. Panoraminis matymo laukas. Tinka su Climax filtrais 757-N, apsaugančiais nuo dujų, garų ar dalelių. Penki tvirtinimo dirželiai. Filtrai parduodami atskirai, atsižvelgiant į reikiamą apsaugą vartotojui. Pakuotė: 1 vnt. tekstiliniame maišelyje / 40 vnt. dėžėje.



## FILTRAS CLIMAX 757-N A1B1E1K1 (1 VNT.)

KF-Climax757A1B1E1K1

Universalus dujų filtras 1 klasės, apsaugantis nuo organinės kilmės rūko (garų), kurių virimo temperatūra >65°C, neorganinės kilmės rūko (garų), rūgščių dujų, amoniako. Filtro korpusas - plastikinis, vidinis užpildas - aktyvuota anglis. Apsaugos klasė: ABEK1. Parduodama po 1 vnt. Pakuotė: 10 vnt. dėžutėje.

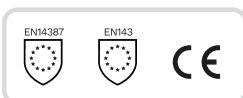

## FILTRAS CLIMAX 757-N A2P3 (1 VNT.)

KF-Climax757-N-A2P3

Padidintos talpos kombinuotas filtras Climax 757-N A2P3. Tinka puskaukėms Climax757 ir pilnai veido kaukei 732-N. Apsaugo nuo organinių medžiagų, dulkių, dažų vandens pagrindu, dažų valiklio, stiklo pluošto. Parduodama po 1 vnt. Pakuotė: 8 vnt. dėžutėje.



## FILTRAS CLIMAX 757-N ABEK1P3 (1 VNT.)

KF-Climax757ABEK1P3

Tinka puskaukėms Climax 757 ir pilnai veido kaukei 732-N. Apsauga: nuo organinių, neorganinių, rūgštinių medžiagų garų ir dujų, amoniako, kietųjų ir skystųjų dalelių (dulkių), radioaktyviųjų medžiagų, bakterijų ir virusų. Parduodama po 1 vnt. Pakuotė: 1 vnt. pakelyje / 8 vnt. dėžutėje.



## FILTRAS CLIMAX 757-N P3 (1 VNT.)

KF-Climax757-P3

Apsauga: nuo kietųjų ir skystųjų dalelių (dulkių), radioaktyviųjų medžiagų, bakterijų ir virusų. Parduodama po 1 vnt. Pakuotė: 10 vnt. dėžutėje.



## FILTRAS CLIMAX 757-N ABEK1P2 (1 VNT.)

KF-Climax757ABEK1P2

Apsaugo nuo organinių, neorganinių, rūgštinių medžiagų, garų ir dujų, amoniako, kietųjų ir skystųjų dalelių (dulkių), radioaktyviųjų medžiagų, bakterijų ir virusų. Galima keisti P2 priešfiltrus. Parduodama po 1 vnt. Pakuotė: 10 vnt. dėžutėje.



## PUSKAUKĖ CLIMAX 755, SU ABEK1 FILTRAIS

KP-Climax755-A1B1E1K

Puskaukė užtikrina aukštą komforto ir apsaugos lygį. Komplektuojama su dviem 755 tipo A1B1E1K1 filtrais apsaugančiais nuo organinių medžiagų garų ir dujų. Reguluojami dirželiai per galvą ir kaklą.

Medžiaga: TPE (specialios sudėties bekvapė, lengva guma, nesukelianti alergijos).

Svoris: 220 g.

Pakuotė: 1 vnt. plastikiniame įpakavime / 40 vnt. dėžėje.



## PILNO VEIDO KAUKĖ CLIMAX731-C

KK-Climax731-C

Korpusas iš nealergizuojančios gumos, vidinė dalis iš termoplastinės gumos. Panoraminis ekranas iš subraižymams, tirpikliams, skiedikliams atsparaus stiklo, padengtas hidrofobine danga. Tinkama naudoti su filtrais Climax725 turinčiais EN148-1 standarto reikalavimus atitinkančią jungtį. Reguluojami ir fiksuojami dirželiai.

Medžiaga: natūrali guma / termoplastiko guma.

Filtrų skaičius: 1.

Svoris: 580 g.

Pakuotė: 1 vnt. tekstiliniame maišelyje / 40 vnt. dėžėje.



## FILTRAS P3 CLIMAX 755 (2 VNT.)

KF-Climax755-P3

Filtras P3 puskaukėms Climax 745, 755, 756 ir pilno veido kaukėms Climax 732.

Apsauga: nuo kietųjų ir skystųjų dalelių (dulkių), radioaktyvių medžiagų, bakterijų ir virusų.

Svoris: 69 g.

Saugojimo trukmė: 10 m.

Pakuotė: 10 vnt. dėžutėje.



## FILTRAI CLIMAX 755 A1B1E1K1 (2 VNT.)

KF-Climax755-A1B1E1K1

Universalus dujų filtras 1 klasės, apsaugantis nuo organinės kilmės rūko (garų), kurių virimo temperatūra >65°C, neorganinės kilmės rūko (garų), rūgščių dujų, amoniako. Tinka naudoti su Climax 755, 756 puskaukėmis.

Jungtis - srieginė.

Filtro korpusas - plastikinis, vidinis užpildas - aktyvuota anglis.

Pakuotė: 10 vnt. dėžutėje.



## FILTRAS CLIMAX 725 A2B2E2K2P3 (1 VNT.)

KF-Climax725/A2B2E2K2P3

Filtras Climax 725 A2B2E2K2P3 pritaikytas pilno veido kaukėms Climax 731-C.

Apsaugo nuo organinių, neorganinių, rūgštinių medžiagų garų ir dujų, amoniako ir organinių amoniako junginių, bei kietųjų ir skystųjų dalelių (dulkių), radioaktyvių medžiagų, bakterijų ir virusų.

Apsaugos klasė: A2B2E2K2P3.

Pakuotė: 1 vnt. dėžutėje.



## FILTRAS CLIMAX 725 P3 (1 VNT.)

KF-Climax725-P3

Filtras Climax725 P3 pilno veido kaukei Climax 731-C.

Apsauga: nuo kietųjų ir skystųjų dalelių (dulkių), radioaktyvių medžiagų, bakterijų ir virusų.

Svoris: 69 g.

Pakuotė: 1 vnt. dėžutėje.



# ▶ KVĖPAVIMO APSAUGA



## RESPIRATORIUS FS 830V FFP3 NR D

KR-FS830V-FFP3

Respiratorius su vožtuvėliu, reguliuojamais per galvą dirželiais, sulankstomos formos. Šonuose yra specialūs plastikiniai kabliukai, kurie reguliuoja tamprųjų gumelių ilgį per galvą ir užtikrina tinkamą prigludimą. Turi Dolomito testą.

Apsaugos klasė: FFP3 NR D.

Maksimalus aplinkos dulketumas: 30 x DLK (didžiausia leistina koncentracija pagal higienos normą).

Kiekis pakuotėje: 1 vnt. / 15 vnt. / 360 vnt.



## RESPIRATORIUS FS 930 FFP3 NR D

KR-FS930-FFP3

Respiratorius be vožtuvėlio, su reguliuojamais per galvą dirželiais, sulankstomos formos. Šonuose yra specialūs plastikiniai kabliukai, kurie reguliuoja tamprųjų gumelių ilgį per galvą ir užtikrina tinkamą prigludimą. Turi Dolomito testą.

Apsaugos klasė: FFP3 NR D.

Maksimalus aplinkos dulketumas: 30 x DLK (didžiausia leistina koncentracija pagal higienos normą).

Kiekis pakuotėje: 10 vnt. / 500 vnt.

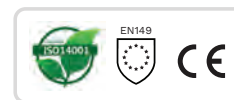

## RESPIRATORIUS FS 823V FFP2 NR D

KR-FS823V-FFP2

Respiratorius su vožtuvėliu, reguliuojamais per galvą dirželiais, sulankstomos formos. Šonuose yra specialūs plastikiniai kabliukai, kurie reguliuoja tamprųjų gumelių ilgį per galvą ir užtikrina tinkamą prigludimą. Turi Dolomito testą.

Apsaugos klasė: FFP2 NR D. Maksimalus aplinkos dulketumas: 10 x DLK (didžiausia leistina koncentracija pagal higienos normą).

Kiekis pakuotėje: 1 vnt. / 15 vnt. / 360 vnt.



## RESPIRATORIUS FS 923VB FFP2 NR D

KR-FS923VB-FFP2

Respiratorius su vožtuvėliu, reguliuojamais per galvą dirželiais, sulankstomos formos. Šonuose yra specialūs plastikiniai kabliukai, kurie reguliuoja tamprųjų gumelių ilgį per galvą ir užtikrina tinkamą prigludimą. Turi Dolomito testą.

Apsaugos klasė: FFP2 NR D.

Maksimalus aplinkos dulketumas: 10 x DLK (didžiausia leistina koncentracija pagal higienos normą).

Kiekis pakuotėje: 1 vnt. / 500 vnt.



## RESPIRATORIUS FS 920BU FFP2 NR D

KR-FS920BU-FFP2

Respiratorius be vožtuvėlio, su reguliuojamais per ausis dirželiais, sulankstomos formos. Šonuose yra specialūs plastikiniai kabliukai, kurie reguliuoja tamprųjų gumelių ilgį per galvą ir užtikrina tinkamą prigludimą. Turi Dolomito testą.

Apsaugos klasė: FFP2 NR D.

Maksimalus aplinkos dulketumas: 10 x DLK (didžiausia leistina koncentracija pagal higienos normą).

Kiekis pakuotėje: 1 vnt. / 500 vnt.



## RESPIRATORIUS FS 623V FFP2 NR D

KR-FS623V-FFP2

Respiratorius su vožtuvėliu, reguliuojamais per galvą dirželiais, kaušelio formos. Šonuose yra specialūs plastikiniai kabliukai, kurie reguliuoja tamprųjų gumelių ilgį per galvą ir užtikrina tinkamą prigludimą. Turi Dolomito testą.

Apsaugos klasė: FFP2 NR D.

Maksimalus aplinkos dulketumas: 10 x DLK (didžiausia leistina koncentracija pagal higienos normą).

Kiekis pakuotėje: 10 vnt. / 400 vnt.



## RESPIRATORIUS FS 920 FFP2 NR D

KR-FS920-FFP2

Respiratorius be vožtuvėlio, su reguliuojamais per galvą dirželiais, sulankstomos formos. Šonuose yra specialūs plastikiniai kabliukai, kurie reguliuoja tamprųjų gumelių ilgį per galvą ir užtikrina tinkamą prigludimą. Turi Dolomito testą.

Apsaugos klasė: FFP2 NR D.

Maksimalus aplinkos dulketumas: 10 x DLK (didžiausia leistina koncentracija pagal higienos normą).

Kiekis pakuotėje: 10 vnt. / 500 vnt.



## RESPIRATORIUS 21V2 FFP2 NR

KR-FS930-FFP3

Respiratorius be vožtuvėlio, su reguliuojamais per ausis dirželiais, sulankstomos formos. Šonuose yra specialūs plastikiniai kabliukai, kurie reguliuoja tamprųjų gumelių ilgį per galvą ir užtikrina tinkamą prigludimą. Turi Dolomito testą.

Apsaugos klasė: FFP2 NR.

Maksimalus aplinkos dulketumas: 10 x DLK (didžiausia leistina koncentracija pagal higienos normą).

Kiekis pakuotėje: 1 vnt. / 5 vnt.

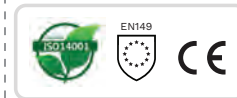



CleanAIR



Pagal spec. užsakymą

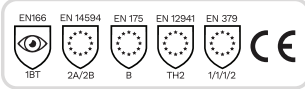

## SKYDELIS CA-29 EVOLVE

VS-702902TC

Ergonomiško dizaino suvirintojo skydelis su automatinio tamsėjimo filtru TRUE COLOR ir oro padavimo žarnos jungtimi. Tinka šlifavimo, suvirinimo ir paviršiaus apdailos darbams. Skydelio atverčiamą priekį galima pakelti ant šalmo viršaus. Atverčiamas suvirinimo skydas leidžia naudoti automatinio tamsėjimo arba pasyvaus suvirinimo filtrą, kurio standartinis matmuo yra 110 x 90 mm. Skydelis užtikrina netrikdomą vaizdą visomis kryptimis ir atitinka vidutinius smūgio reikalavimus „B“, kaip apibrėžta EN 166. „CA-29 Evolve“ yra skirtas naudoti su „CleanAIR® PAPR“ įrenginiais arba „CleanAIR®“ oro filtravimo sistemomis.



CleanAIR



Pagal spec. užsakymą

## VEIDO IR GALVOS APSAUGA CA-40G

VS-704100

Apsauginis šalmas su šlifavimo skydeliu užtikrina veiksmingą kvėpavimo takų apsaugą, taip pat galvos ir viso veido apsaugą nuo stipriai skriejančių dalelių (nurodoma: A) ir tuo pačiu suteikia pagrindinę apsaugą nuo kenksmingų ultravioletinių spindulių. Tinka naudoti labai sudėtingose aplinkose, atliekant šlifavimo ir kitas paviršiaus apdailos operacijas. Automobilių pramonėje, laivų statyboje, pastatų statyboje. Yra standartinės angos apsauginėms ausinėms. Svoris: 1100 g. Dydis: 300 mm x 240 mm x 320 mm. Skydelio dydis: polikarbonatinis, 280 x 150 mm.

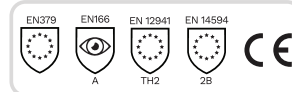

CleanAIR



Pagal spec. užsakymą

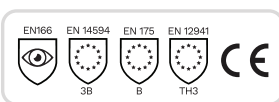

## SKYDELIS AERTEC™ SEEMAXAIR

VS-704900020

Veido skydelis skirtas šlifavimo darbams, su galimybe prisijungti oro filtravimo sistema CleanAIR® AerGO®. Neribojamas aiškus erdvės vaizdas ir oro filtravimo sistema suteikia aukščiausią apsaugos lygį veidui ir kvėpavimo takams. Veido skydelis yra ypatingai lengvas ir ergonomiškas. Skydelio dydis reguliuojamas ratuku, tvirtas, patikimas fiksavimo mechanizmas. Svoris: 495 g. Žarnos jungtis: QuickLOCK™. Skydelis: skaidrus, DIN 3, DIN 5. Apsaugos lygis NPF: 500.



CleanAIR



Pagal spec. užsakymą

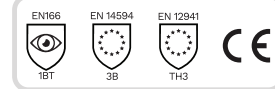

## SKYDELIS UNIMASK

VS-720300.02

„UniMask“ vidinio oro srauto reguliavimas leidžia vartotojui nustatyti oro kryptį ir intensyvumą. Vartotojas gali pasirinkti minkštos tekstilės arba neopreno intarpą. Skydelis suteikia aukščiausios kokybės vaizdą, mechaninį atsparumą ir apsaugą nuo rasojimo ir braižymosi. „UniMask“ lengva naudoti, o visos atsarginės dalys greitai ir lengvai nuimamos, o tai leidžia lengvai prižiūrėti. Galima naudoti kartu su apsauginiu šalmu. Sudėtis: skydelio korpusas pagamintas iš poliamido, intarpas prie veido iš neopreno arba 3D mezgto poliamido, skydelis polikarbonatinis. Svoris: 380 g.



CleanAIR



Pagal spec. užsakymą



## APSAUGINIS NAILONINIS GAUBTAS CA-2

GS-720202B

Ilgas, lengvas gaubtas, dengiantis pečius, tai optimalus sprendimas kvėpavimo takų ir veido apsaugai dulkečioje ir lengvoje cheminėje aplinkoje, kur nereikia jokios papildomos mechaninės apsaugos. Kartu su PAPR ar oro linijų sistemomis „CleanAIR®“ pasiekiamas aukščiausias kvėpavimo takų apsaugos lygis. Galvos gaubtas reguliuojamas elastine juosta. Lengvas nailono audinys ir erdvas gaubto kirpimas nevirgina dirbant ilgas valandas. Platus panoraminis skydelis su danga, atsparia rasojimui.



CleanAIR



Pagal spec. užsakymą



## APSAUGINIS NAILONINIS GAUBTAS CA-1

GS-710100B

Trumpas ir lengvas gaubtas yra optimalus kvėpavimo takų ir veido apsaugai dulkečioje ir lengvoje cheminėje aplinkoje, kur nereikia jokios papildomos mechaninės apsaugos. Kartu su PAPR ar oro linijų sistemomis „CleanAIR®“ pasiekiamas aukščiausias kvėpavimo takų apsaugos lygis. Galvos gaubtas reguliuojamas elastine juosta. Lengvas nailono audinys ir erdvas gaubto kirpimas nevirgina dirbant ilgas valandas. Platus panoraminis skydelis su danga, atsparia rasojimui.



Pagal spec. užsakymą



CE

## ŽARNA QUICKLOCK - CA40X1/7

KAX-710060L

Ilgis: 600 mm neištempus. Diametras: 50 mm. Laikymo sąlygos: - nuo 10°C iki + 55°C, drėgmė 0 - 95 % Rh. Eksploatavimo sąlygos: Nuo 0°C iki + 60°C, drėgmė 20 - 95 % Rh.

# ▶ KVĚPAVIMO APSAUGA

## SKYDELIS CA-20 GDS IR ORO FILTRUOJANTI SISTEMA „CleanAIR® AerGO®“

KA-302081FLH

Suvirintojo kompleksas susideda iš automatiškai tamsėjančio suvirintojo skydelio CA-20 GDS, oro filtruojančios sistemos „CleanAIR® AerGO®“, padidintos talpos baterijos, ergonominio odinio diržo, ABEP R SL filtrų, QuickLOCK kvėpavimo žarnos ir krepšio. CA-20 novatoriškas suvirinimo šalmas turi integruotą oro filtravimo sistemą, kuri leidžia reguliuoti oro srauto kryptį, automatiškai tamsėjančių skydelį (Balder Grand), kuriame naudojama revoliucinė kampu kompensavimo „ADC Plus“ technologija. Profesionalus suvirinimo skydelis tinka visiems suvirinimo būdams: SMAW, MIG/MAG, TIG ir plazma. Automatiškai užtamsėjančio suvirinimo filtro parametrai: Aukščiausia optinė klasė 1/1/1/1. Apsaugos koeficientas (NPF): 500. Skydelio svoris: 565 g. Matavimo laukas: 97 x 68 mm. ADF dydis: 110 x 110 mm. Jutiklių skaičius: 4. Užtamsinimas: 6-8 / 9-13. Persijungimo laikas, šviesu – tamsu 0,15 ms (+23°C). Atidėjimo funkcija (persijungimo laikas, tamsu – šviesu) intervale – 0,2 – 0,8 s. Apsauga nuo UV / IR – UV 16 / IR 16. Veikimo temperatūra: ribose nuo -10°C iki +60°C. Šlifavimo režimo funkcija. Garantija skydeliui: 5 metai.

„CleanAIR® AerGO®“ – universalus oro filtravimo įrenginys, skirtas apsaugoti kvėpavimo takus dulkelioje pramoninėje aplinkoje, įskaitant vietas, kuriose yra dujų ir garų. Įrenginyje yra nuolatinio oro srauto valdymo sistema ir pažangi elektroninė sistema, skirta įspėti naudotoją, jei staigiai sumažėja oro srautas arba maža akumuliatoriaus įkrova. Ergonomiškas dizainas, mažas svoris ir plonas įrenginio profilis garantuoja aukštą vartotojo komforto lygį. Svoris: 980 g. Plonas profilis: 65 mm. Reguliuojamas oro srautas (160 l/min. ir 210 l/min.). Triukšmo lygis: 70 dB. Veikimo laikas su HD baterija viršija 20 valandų. Akumuliatoriaus įkrovimo laikas mažesnis nei 3 valandos. Papildoma apsauga – garsinis ir vibracinis signalas, kuris pasigirsta, kai oro srauto lygis sumažėja iki numatytos ribos. Papildoma apsauga – garsinis ir vibracinis signalas, kuris pasigirsta, kai baterijos įkrovimo lygis arba oro srautas sumažėja iki numatytos ribos. Paprastas valdymas tik vienu mygtuku. Ergonomiškas ir patogus diržas, kurį lengva pakeisti. Unikalus filtro sandarinimo sprendimas, užtikrinantis nepriekaištingą bloko sandarumą po kiekvieno filtro pakeitimo. Dydis: 235 mm / 126 mm / 65 mm.

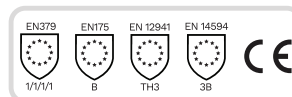

## ORO FILTRAVIMO SISTEMA CLEAN AIR „AERTEC™ YOGA“

KA-812701TC

Į komplektą įeina suvirintojo skydelis CA-27 YOGA, oro filtravimo sistema „CleanAIR®Basic“, patogus diržas ant liemens, baterija, oro srauto indikatorius, žarna QuickLOCK, krepšys. Oro filtravimo sistema CleanAir „AerTEC™ YOGA“ skirta suvirinimo darbams. CA-27YOGA veido skydelis su automatiškai tamsėjančiu „AerTEC™ X110 True Color“ filtru yra labai lengvas ir patvarus. Skirtas suvirintojo akių ir veido apsaugai nuo kibirkščių, pusrūjų ir žalingos radiacijos suvirinimo metu. Darbo metu filtras automatiškai užtamsėja, o po darbo pabaigos, vėl tampa šviesus. Skydelis tinkamas daugumai suvirinimo būdų, įskaitant TIG, net ir esant labai mažoms suvirinimo srovėms. Turi šlifavimo poziciją. Dydis reguliuojamas ratuku. Kartu su oro filtravimo sistema „CleanAIR®Basic“ užtikrina aukštą apsaugos lygį nuo pavojingų teršalų labai sudėtingoje suvirinimo aplinkoje. Veido skydelio CA-27 YOGA techniniai parametrai: Filtro optinė klasė: 1/1/1/2. Filtro matmenys: 110 x 90 mm. Žiūrėjimo plotas: 100 x 53 mm. Jutiklių skaičius: 4. Tamsėjimo diapazonas: DIN4 / 9–13. Atspalvio valdymas: vidinis. Šlifavimo režimas: TAIP, DIN4.

Jautrumo kontrolė: TAIP. Patobulintas TIG aptikimas. Energijos tiekimo: saulės elementas + CR2032 baterija. Svoris: 650 g. Oro filtravimo sistema „CleanAIR®Basic“ lengva ir kompaktiška su P3 filtru. Keičiama ličio jonų baterija. Reguliuojamas oro srautas penkiais lygiais (170–240 lpm). Srauto reguliavimo sistema palaiko nuolatinį oro srautą, nepriklausomai nuo filtro užsikimšimo ar akumuliatoriaus įkrovos lygio. Garso ir vaizdo perspėjimas. Filtro užsikimšimo ir akumuliatoriaus įkrovos indikatorius. Naujai suprojektuotas LED valdymo skydelis. Paprastas valdymas vienu mygtuku. Nauja spragtelėjimo sistema, kuria lengva pritvirtinti filtro dangtelį. Tinka naudoti: suvirinimo, šlifavimo ir paviršiaus apdailos darbams, automobilių, žemės ūkio, statybos ir laivų statybos pramonėje. Svoris su baterija: 880 g. Baterija: Li-Ion 7,2 V / 5,2 Ah. Žarnos jungtis: CA40x1/7". Dydis: 191 x 173 x 104 mm.

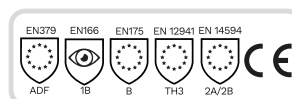

### CLEANAIR® AERGO®

KA-300000PHA

„CleanAIR® AerGO®“ – universalus oro filtravimo įrenginys, skirtas apsaugoti kvėpavimo takus dulkelioje pramoninėje aplinkoje, įskaitant vietas, kuriose yra dujų ir garų. Įrenginyje yra nuolatinio oro srauto valdymo sistema ir pažangi elektroninė sistema, skirta įspėti naudotoją, jei staigiai sumažėja oro srautas arba maža akumuliatoriaus įkrova. Ergonomiškas dizainas, mažas svoris ir plonas įrenginio profilis garantuoja aukštą vartotojo komforto lygį net ir tokiose aplinkose, kuriose yra ribotos judėjimo galimybės. Dydis: 235 mm / 126 mm / 65 mm.



### ORO FILTRAVIMO SISTEMA CLEAN AIR BASIC

KAX-810000PA

Lengva ir kompaktiška oro filtravimo sistema su P3 filtru. Keičiama ličio jonų baterija. Reguliuojamas oro srautas penkiais lygiais (170–240 lpm). Oro srauto reguliavimo sistema. Filtro užsikimšimo ir akumuliatoriaus įkrovos indikatorius. LED valdymo skydelis. Paprastas valdymas vienu mygtuku. Nauja spragtelėjimo sistema, kuria lengva pritvirtinti filtro dangtelį. Svoris su baterija: 880 g. Dydis: 191 x 173 x 104 mm. Baterija: Li-Ion 7,2 V / 5,2 Ah. Žarnos jungtis: CA40x1/7". Sertifikatas: EN 12941 TH3.



DS SAFETY WEAR



## KOMBINEZONAS PROSAFE 2 PLUS, 4B/5B/6B TIPAS

DBV-PS2P

Medžiaga: mikroporinė laminuota medžiaga su geromis oro pralaidumo savybėmis.

Spalva: balta.

Dydis: S-5XL.

Pakuotė: 1 vnt. pakuotėje / 50 vnt. dėžėje

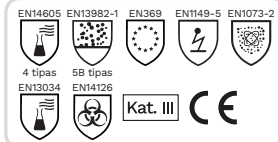

DS SAFETY WEAR



## ANTBARZDIS BART-50

KRV-BART-50 (balta)

KRV-BARTB-50 (mėlyna)

Medžiaga: neaustinis polipropilenas PP.

Spalva: balta, mėlyna.

Dydis: 50 X 30 cm.

Pakuotė: 100 vnt. pakelyje / 20 pakelių dėžėje.

Kat. I CE



DS SAFETY WEAR

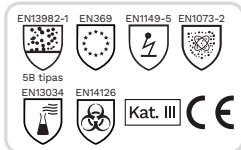

## KOMBINEZONAS PROSAFE 2, 5B/6B TIPAS, LAMINUOTAS

DBV-PS2

Medžiaga: mikroporinė, orui pralaidi medžiaga, laminuota.

Spalva: balta.

Dydis: S-5XL.

Pakuotė: 1 vnt. pakuotėje / 50 vnt. dėžėje.

DS SAFETY WEAR



## ANTBAČIAI IŠ CPE

AAV-FOILCOVERS

Medžiaga: CPE polietilenas.

Spalva: mėlyna.

Pakuotė: 100 vnt. pakelyje / 20 pakelių dėžėje.

Kat. I CE

DS SAFETY WEAR

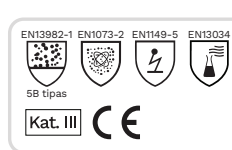

## KOMBINEZONAS PROSAFE 1, 5/6 TIPAS

DBV-PS1

Medžiaga: mikroporinė, orui pralaidi, antistatinė.

Spalva: balta.

Dydis: M-4XL (balta).

Pakuotė: 1 vnt. pakuotėje / 50 vnt. dėžėje.

DS SAFETY WEAR



Kat. I CE



## ANTRANKOVIAI PSAS45 PROSAFE® 2

DGV-PSAS45

Medžiaga: laminuota mikroporinė medžiaga, kuri yra pralaidi orui, bet atspari skysčiams.

Ilgis: 45 cm.

Spalva: balta.

Pakuotė: 200 vnt. pakuotėje.

DS SAFETY WEAR



Kat. I CE



## ANTISTATINIAI ANTBAČIAI PROSAFE 2

AAV-PS2-US-AR

Medžiaga: laminuota mikroporinė, kuri yra pralaidi orui, bet atspari vandeniui. Padas atsparus slydimui.

Parduodama po 1 vnt.

Dydis: 36 x 20 cm.

Spalva: balta.

Pakuotė: 50 vnt. pakuotėje / 400 vnt. dėžėje.

DS SAFETY WEAR



Kat. I CE



## ILGI ANTBAČIAI PROSAFE 2

AAV-PS2-USH

Medžiaga: laminuota mikroporinė, kuri yra pralaidi orui, bet atspari vandeniui. Parduodami po 1 vnt.

Storis: 65 g/m².

Aukštis: 47 cm.

Ilgis: 36 cm.

Pakuotė: 50 vnt. pakuotėje / 400 vnt. dėžėje.



## DRABUŽIAI

- ▶ DARBO KOSTIUMAI
- ▶ SPECIALIOS PASKIRTIES
- ▶ DŽEMPERIAI
- ▶ LIEMENĖS
- ▶ LIETAUS
- ▶ MARŠKINĖLIAI
- ▶ STRIUKĖS
- ▶ ŽIEMINIAI
- ▶ AKSESUARAI







## URBAN+ ŠVARKAS

DR-H6478

Daug praktiškų, daugiafunkcinių kišenių. Rankovių ir švarko apačios plotis reguliuojami spaudėmis. Švarkas sutvirtintas Cordura® medžiaga. Ventilacija pažastų srityje. Šviesą atspindintys elementai. Vandenį atstumianti medžiagos apdaila.  
Sudėtis: 65% poliesteris, 35% medvilnė, 270 g/m².  
Sutvirtinimas: 100% Cordura® poliamidas.  
Dydžiai: t.mėlyna ir t.pilka spalvos - **XXS-7XL**, likusios spalvos - XS-5XL.

Pasirinkite spalvą:



## URBAN+ PUSKOMBINEZONIS

DP-H6477

Su „Tabiflex“® stretch ir Cordura® medžiagos intarpais. Daug praktiškų, daugiafunkcinių kišenių. Elastinės, reguliuojamos petnešos. Dvigubos medžiagos kelių sritys ir kišenės antkeliams. Šviesą atspindintys elementai ir apsiuvai. Elastinis liemuo. Užpakalinėje dalyje du vertikalūs užtrauktukai ant šlaunų kojų ventilacijai. Vandenį atstumianti medžiagos apdaila.

Sudėtis: 65% poliesteris, 35% medvilnė, 270 g/m².  
Sutvirtinimas: 100% Cordura® poliamidas.  
Dydžiai: t.mėlyna ir t.pilka spalvos - **40-70**, likusios spalvos - 46-64.

Pasirinkite spalvą:



## URBAN+ KELNĖS

DN-H6476

Su „Tabiflex“® stretch ir Cordura® medžiagos intarpais. Daug praktiškų, daugiafunkcinių kišenių. Dvigubos medžiagos kelių sritys ir kišenės antkeliams. Šviesą atspindintys elementai ir apsiuvai. Elastinis liemuo. Užpakalinėje dalyje du vertikalūs užtrauktukai ant šlaunų kojų ventilacijai. Vandenį atstumianti medžiagos apdaila.  
Sudėtis: 65% poliesteris, 35% medvilnė, 270 g/m².  
Sutvirtinimas: 100% Cordura® poliamidas.  
Dydžiai: t.mėlyna ir t.pilka spalvos - **40-70**, likusios spalvos - 46-64.

Pasirinkite spalvą:

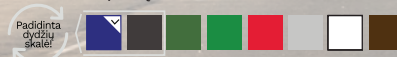

# ► DRABUŽIAI

/knoxfield  
hi- VIZ



## KNOXFIELD Hi-VIZ ŠVARKAS GERO MATOMUMO

DR-03010464700  
Nusegamos rankovės. 600D OXFORD poliesterio pastiprinimai. Šviesą atspindinčios juostos ant juosmens ir rankovių. Elastiniai rankogaliai. 2 kišenės juosmens srityje, 1 daugiafunkcinė kišenė krūtinės srityje.  
Sudėtis: 80% poliesteris, 20% medvilnė, 290 g/m<sup>2</sup>.  
Dydžiai: 46-64.

Pasirinkite spalvą:



## KNOXFIELD Hi-VIZ KELNĖS GERO MATOMUMO

DN-03020326700  
600D OXFORD poliesterio pastiprinimai. Kišenės antkeliams. Elastinis juosmuo. Daug praktiškų, daugiafunkcinių kišenių. Prailginamas kelnų ilgis. 2 šviesą atspindinčios juostos ant kelnų apačios.  
Sudėtis: 80% poliesteris, 20% medvilnė, 290 g/m<sup>2</sup>.  
Dydžiai: 46-64.

Pasirinkite spalvą:



## KNOXFIELD Hi-VIZ PUSKOMBINEZONIS

DP-03020328700  
Reguliuojamos elastinės petnešos. 600D OXFORD poliesterio pastiprinimai. Kišenės antkeliams. Elastinis juosmuo. Daug praktiškų, daugiafunkcinių kišenių. Prailginamas kelnų ilgis. 2 šviesą atspindinčios juostos ant kelnų apačios.  
Sudėtis: 80% poliesteris, 20% medvilnė, 290 g/m<sup>2</sup>.  
Dydžiai: 46-64.

Pasirinkite spalvą:



## KNOXFIELD PUSKOMBINEZONIS

DP-03020328A10  
Reguliuojamos elastinės petnešos. 600D OXFORD poliesterio pastiprinimai. Kišenės antkeliams. Elastinis juosmuo. Daug praktiškų, daugiafunkcinių kišenių. Prailginamas kelnų ilgis. 2 šviesą atspindinčios juostos ant kelnų apačios.  
Sudėtis: 65% poliesteris, 35% medvilnė, 275 g/m<sup>2</sup>.  
Dydžiai: 46-64.

Pasirinkite spalvą:



## KNOXFIELD ŠVARKAS

DR-03010467A10  
Nusegamos rankovės. 600D OXFORD poliesterio pastiprinimai. Šviesą atspindintys elementai. Elastiniai rankogaliai. 2 kišenės juosmens srityje, 1 daugiafunkcinė kišenė krūtinės srityje.  
Sudėtis: 65% poliesteris, 35% medvilnė, 275 g/m<sup>2</sup>.  
Dydžiai: 40-64.

Pasirinkite spalvą:



## KNOXFIELD KELNĖS

DN-03020326A10  
600D OXFORD poliesterio pastiprinimai. Kišenės antkeliams. Elastinis juosmuo. Daug praktiškų, daugiafunkcinių kišenių. Prailginamas kelnų ilgis. 2 šviesą atspindinčios juostos ant kelnų apačios.  
Sudėtis: 65% poliesteris, 35% medvilnė, 275 g/m<sup>2</sup>.  
Dydžiai: 46-64.

Pasirinkite spalvą:





## NEON ŠVARKAS

DR-H6400  
Reguliuojamas rankovių ir švarko apačios plotis. Šviesą atspindintys elementai. 2 įleistinės kišenės, 2 kišenės su atvartais ir kišenė su užtrauktuku krūtinės srityje. Sudėtis: 35% medvilnė, 65% poliesteris, 270 g/m<sup>2</sup>.  
Dydziai: **XXS-7XL**.

Pasirinkite spalvą:



## NEON PUSKOMBINEZONIS

DP-H6402  
Antkelių kišenės užsegamos velkro lipduku. Elastinis juosmuo. Šviesą atspindintys elementai. Reguliuojamos elastingės petnešos. Daug praktiškų, daugiafunkcinių kišenių. Sudėtis: 65% poliesteris, 35% medvilnė, 270 g/m<sup>2</sup>.  
Dydis: **40-70**.

Pasirinkite spalvą:



## NEON KELNĖS

DN-H6401  
Anatominės formos, su šviesą atspindinčiomis juostelėmis. Antkelių kišenės užsegamos velkro lipduku. Elastinis juosmuo. Šviesą atspindintys elementai. Daug praktiškų, daugiafunkcinių kišenių. Sudėtis: 65% poliesteris, 35% medvilnė, 270 g/m<sup>2</sup>.  
Dydis: **40-70**.

Pasirinkite spalvą:



# ▶ DRABUŽIAI

/dayboro

**Trifibetex®**  
elastic innovative fabric



**CERVA**



## DAYBORO SVARKAS

DR-03010555610  
Su reguliuojamu gobtuvu. 600 D OXFORD poliesterio pastiprinimai. Šviesą atspindintys elementai. Daug praktiškų, daugiafunkcinių kišenių. Reguluojami rankogaliai. Sudėtis: 62% medvilnė, 35% poliesteris, 3% elastanas, 260 g/m<sup>2</sup>. Dydžiai: 46-64.

Pasirinkite spalvą:



## DAYBORO PUSKOMBINEZONIS

DP-03020397  
Puskombinezonis iš elastingo audinio TRIFIBETEX. Reguluojamos elastinės petnešos. 600D OXFORD poliesterio pastiprinimai. Kišenės antkeliams. Elastinis juosmuo. Daug praktiškų, daugiafunkcinių kišenių. Prailginamas kelnų ilgis. Šviesą atspindintys elementai. Sudėtis: 62% medvilnė, 35% poliesteris, 3% elastanas, 260 g/m<sup>2</sup>. Dydžiai: 46-64.

Pasirinkite spalvą:



## DAYBORO KELNĖS

DN-03020396610  
Kelnės iš elastingo audinio TRIFIBETEX. 600D OXFORD poliesterio pastiprinimai. Kišenės antkeliams. Elastinis juosmuo. Daug praktiškų, daugiafunkcinių kišenių. Prailginamas kelnų ilgis. Šviesą atspindintys elementai. Sudėtis: 62% medvilnė, 35% poliesteris, 3% elastanas, 260 g/m<sup>2</sup>. Dydžiai: 46-64.

Pasirinkite spalvą:



## DAYBORO BRIDŽAI

DN-03020395610  
Bridžai iš elastingo, inovatyvaus audinio TRIFIBETEX. Papildomai sutvirtinta kelių sritys. Erdvios daugiafunkcinės kišenės. Elastinis juosmuo. Su šviesą atspindinčiomis detalėmis. Kišenės antkeliams. Sudėtis: 62% medvilnė, 35% poliesteris, 3% Spandex, 260 g/m<sup>2</sup>. Dydžiai: 46 - 64.

Pasirinkite spalvą:



## DAYBORO SORTAI

DO-03100027610  
Šortai iš elastingo inovatyvaus audinio TRIFIBETEX. Trigubos siūlės didesnę tempimą gaunančiose vietose dėl patvarumo. Su erdviomis daugiafunkcinėmis kišenėmis. Oxford medžiagos sutvirtinimai ant kišenių ir kelių sritys. Elastinis juosmuo, šviesą atspindinčios detalės. Sudėtis: 62% medvilnė, 35% poliesteris, 3% elastanas, 260 g/m<sup>2</sup>. Dydžiai: 46-64.

Pasirinkite spalvą:





### FINDER KELNĖS

DN-71PA1234/00-0977-8069  
Tinka tiek vyrams, tiek moterims. Kelnės atstumiančios vandenį nuo paviršiaus. Elastinis juosmuo. 2 kišenės juosmens srityje, kišenės ant šlaunų. Dvigubos medžiagos kelių sritys. Šviesą atspindintys elementai. Užtrauktukai apsaugoti nuo vandens prasiskverbimo. Sudėtis: 90% poliamidas, 10% elastanas, 240 g/m<sup>2</sup>. Dydžiai: XS-3XL.

Pasirinkite spalvą:



### TASK 2 KELNĖS

DN-23PA1170/00-0920/8017  
Šviesą atspindinčios detalės. Paaugštinamas juosmuo nugaros srityje. Elastinis juosmuo šonuose. Kelių sritys pastiprinimai. 2 kišenės juosmens srityje, 2 kišenės šlaunų srityje su atvartais ir spaudžių užsegimu, 1 užpakalinė kišenė, kišenė liniuotei. Sudėtis: 98% medvilnė, 2% elastanas, 250 g/m<sup>2</sup>. Dydžiai: XS-3XL.

Pasirinkite spalvą:



### BOSTON KELNĖS

DN-20PA1148  
Tinka tiek vyrams, tiek moterims. Tamprus audinys. Elastinis juosmuo. Šviesą atspindintys elementai. Daug praktiškų kišenių. Sudėtis: 98% medvilnė, 2% elastanas, 240 g/m<sup>2</sup>. Dydžiai: XXS-3XL.

Pasirinkite spalvą:



### TAGO KELNĖS

DN-72PA1315/00-8017  
Šviesą atspindinčios detalės. Elastinis juosmuo šonuose. Dvigubos medžiagos kelių sritys. Daug praktiškų kišenių, permatomas ID pažymėjimo laikiklis, prisegamas velkro užsegimu. Sudėtis: 98% medvilnė, 2% elastanas, 240 g/m<sup>2</sup>. Dydžiai: XXS-3XL.

Pasirinkite spalvą:





## GREENDALE ŠVARKAS

DR-03510012A50

Užsegamas užtrauktuku, paslėptu po atvartu, su velkro lipdukais, paauskinta stati apykaklė, šviesą atspindinčios detalės ir apsiuvai. Rankogalių plotis reguliuojamas velkro lipduku, daug praktiškų kišenių - 2 sterblinės kišenės juosmens srityje, 2 kišenės juosmens srityje su velkro lipdukais, 2 multifunkcinės kišenės krūtinės srityje, D-žiedas, dvigubos siūlės didesnį tempimą gaunančiose vietose dėl patvarumo, 600D OXFORD poliesterio pastiprinimai.

Sudėtis: 65% poliesteris, 35% medvilnė, 270 g/m<sup>2</sup>.

Dydžiai: 46-64.

Pasirinkite spalvą:



## GREENDALE PUSKOMBINEZONIS

DP-03530007A50

Elastinės, reguliuojamos petnešos su plastikiniais užsegimais, 600D OXFORD poliesterio pastiprinimai, kišenės antkeliams. Daug praktiškų kišenių - 2 multifunkcinės kišenės su kilpomis juosmens srityje, 2 tūrinės kišenės su atvartais ir velkro užsegimais užpakalinėje srityje, multifunkcinė įrankių kišenė su kilpomis, kišenė su atvartu ir velkro užsegimu, didelė kišenė užsegama užtrauktuku ant krūtinės, D-žiedas, prailginamas kelnų ilgis, elastinis juosmuo, šviesą atspindinčios detalės ir apsiuvai, trīgubos siūlės didesnį tempimą gaunančiose vietose dėl patvarumo.

Sudėtis: 65% poliesteris, 35% medvilnė, 270 g/m<sup>2</sup>.

Dydžiai: 46-64.

Pasirinkite spalvą:



## GREENDALE KELNĖS

DN-03520012A50

600D OXFORD poliesterio pastiprinimai, kišenės antkeliams, daug praktiškų kišenių - 2 multifunkcinės kišenės su kilpomis juosmens srityje, 2 tūrinės kišenės su atvartais ir velkro užsegimais užpakalinėje srityje, multifunkcinė įrankių kišenė su kilpomis ant dešinės šlaunies, kišenė su atvartu ir velkro užsegimu ant kairės šlaunies, D-žiedas, prailginamas kelnų ilgis, elastinis juosmuo, šviesą atspindinčios detalės ir apsiuvai, trīgubos siūlės didesnį tempimą gaunančiose vietose dėl patvarumo.

Sudėtis: 65% poliesteris, 35% medvilnė, 270 g/m<sup>2</sup>.

Dydžiai: 46-64.

Pasirinkite spalvą:





## EMERTON+ SVARKAS

DR-03010575A2

Užsegamas užtrauktuku, paslėptu po atvartu, su velkro lipdukais, paaüksinta stati apykaklė, šviesą atspindinčios detalės ir apsiuvai. Rankogalių plotis reguliuojamas velkro lipduku, daug praktiškų kišenių - 2 sterblinės kišenės juosmens srityje, 2 kišenės juosmens srityje su velkro lipdukais, 2 multifunkcinės kišenės krūtinės srityje, D-žiedas, dvigubos siūlės krūtinės srityje, D-žiedas, prailginamas kelnių ilgis, elastinis juosmuo, šviesą atspindinčios detalės ir apsiuvai, trigubos siūlės didesnį tempimą gaunančiose vietose dėl patvarumo, 600D OXFORD poliesterio pastiprinimai.

Sudėtis: 65% poliesteris, 35% medvilnė, 270 g/m<sup>2</sup>.

Dydžiai: 46-64.

Pasirinkite spalvą:



## EMERTON+ PUSKOMBINEZONIS

DP-03020408A2

Elastinės, reguliuojamos petnešos su plastikiniiais užsegimais, 600D OXFORD poliesterio pastiprinimai, kišenės antkeliams. Daug praktiškų kišenių - 2 multifunkcinės kišenės su kilpomis juosmens srityje, 2 tūrinės kišenės su atvartais ir velkro užsegimais užpakalinėje srityje, multifunkcinė įrankių kišenė su kilpomis, kišenė su atvartu ir velkro užsegimu, didelė kišenė užsegama užtrauktuku ant krūtinės, D-žiedas, prailginamas kelnių ilgis, elastinis juosmuo, šviesą atspindinčios detalės ir apsiuvai, trigubos siūlės didesnį tempimą gaunančiose vietose dėl patvarumo.

Sudėtis: 65% poliesteris, 35% medvilnė, 270 g/m<sup>2</sup>.

Dydžiai: 46-64.

Pasirinkite spalvą:



## EMERTON+ KELNĖS

DN-03020407A20

600D OXFORD poliesterio pastiprinimai, kišenės antkeliams, daug praktiškų kišenių - 2 multifunkcinės kišenės su kilpomis juosmens srityje, 2 tūrinės kišenės su atvartais ir velkro užsegimais užpakalinėje srityje, multifunkcinė įrankių kišenė su kilpomis ant dešinės šlaunies, kišenė su atvartu ir velkro užsegimu ant kairės šlaunies, D-žiedas, prailginamas kelnių ilgis, elastinis juosmuo, šviesą atspindinčios detalės ir apsiuvai, trigubos siūlės didesnį tempimą gaunančiose vietose dėl patvarumo.

Sudėtis: 65% poliesteris, 35% medvilnė, 270 g/m<sup>2</sup>.

Dydžiai: 46-64.

Pasirinkite spalvą:





## HARRISON ŠVARKAS

DR-31041  
Užsegamas užtrauktuku, atverstinė apykaklė. Cordura® audinio pastiprinimai. Spaudėmis reguliuojami rankogaliai. Daug praktiškų, daugiafunkcinių kišenių. Sudėtis: 65% poliesteris, 35% medvilnė, 300 g/m². Dydžiai: 44-62.

Pasirinkite spalvą:



## HARRISON PUŠKOMBINEZONIS

DP-31058G  
Užsegama sagomis iš abiejų juosmens pusių. Cordura® audinio pastiprinimai. Elastinis juosmuo nugaroje. Kišenės antkeliams. Daug praktiškų, daugiafunkcinių kišenių, kilpa įrankiams, kilpa ID kortelei prisegti. Reguluojamos elastingos petnešos su plastikiniais užsegimais. Sudėtis: 65% poliesteris, 35% medvilnė, 300 g/m². Dydžiai: 44-62.

Pasirinkite spalvą:



## HARRISON KELNĖS

DN-31051  
Užsegamas užtrauktuku ir saga. Cordura® audinio pastiprinimai. Kišenės antkeliams. Daug praktiškų, daugiafunkcinių kišenių, kilpa įrankiams, kilpa ID kortelei prisegti. Sudėtis: 65% poliesteris, 35% medvilnė, 300 g/m². Dydžiai: 44-62.

Pasirinkite spalvą:







## PROWORK ŠVARKAS

DR-PROWORKK

Nusegamos rankovės. Rankovių plotis reguliuojamas spaudėmis. Švarko apačios plotis reguliuojamas sagomis. Švarkas sutvirtintas Cordura® tipo medžiagos intarpais ant alkūnių, pečių, kišenių ir švarko apačioje. Daug praktiškų, daugiafunkcinių kišenių.

Sudėtis: 80% poliesteris, 20% medvilnė, 260 g/m².

Dydžiai: 46-62.

Pasirinkite spalvą:



## PROWORK PUSKOMBINEZONIS

DP-PROWORKSO

Elastinės, reguliuojamos petnešos. Dvigubos medžiagos kelių sritys ir kišenės antkeliams. Elastinis juosmuo. Daug praktiškų, daugiafunkcinių kišenių, kilpa įrankiams, kilpa ID kortelei prisegti.

Sudėtis: 80% poliesteris, 20% medvilnė, 260 g/m².

Dydžiai: 46-62.

Pasirinkite spalvą:



## PROWORK SORTAI

DO-PROWORKSK

Šortai su Cordura tipo medžiagos intarpais ant kišenių. Trigubos siūlės didesnį tempimą gaunančiose vietose. Daug praktiškų, daugiafunkcinių kišenių. Elastinis juosmuo, sagomis reguliuojamas plotis.

Medžiaga: 80% poliesteris, 20% medvilnė, 260 g/m².

Dydžiai: 48-62.

Pasirinkite spalvą:



## PROWORK KELNĖS

DN-PROWORKSP

Dvigubos medžiagos kelių sritys ir kišenės antkeliams. Elastinės gumos intarpai juosmens srityje. Daug praktiškų, daugiafunkcinių kišenių, kilpa įrankiams, kilpa ID kortelei prisegti.

Sudėtis: 80% poliesteris, 20% medvilnė, 260 g/m².

Dydžiai: 46-62.

Pasirinkite spalvą:





## MECHANIK ŠVARKAS

DR-MECHANIK/10428

Su 600D poliesterio pastiprinimais. Švarko šonai ir kišenių apdaila pastiprinta Cordura® audiniu. Velkro lipdukais reguliuojamas juosmuo ir rankogaliai. Daug praktiškų, daugiafunkcinių kišenių. Šviesą atspindintys elementai. Paslėptos metalinės detalės.

Sudėtis: 65% poliesteris, 35% medvilnė, 250 g/m².  
Dydžiai: S-4XL, MB, LS, LB, XLA, XLS, XLB, XXL, XXLS, XXLB, XXXLA.

Pasirinkite spalvą:



## MECHANIK PUSKOMBINEZONIS

DP-MECHANIK/10328

Elastinis juosmuo. Daug praktiškų, daugiafunkcinių kišenių. Velkro lipduku užsegamos kišenės antkeliams. Paslėptos metalinės detalės.

Sudėtis: 65% poliesteris, 35% medvilnė, 250 g/m².  
Dydžiai: S-4XL, MB, LS, LB, XLA, XLS, XLB, XXL, XXLS, XXLB, XXXLA.

Pasirinkite spalvą:



## MECHANIK KELNĖS

DN-MECHANIK/10528

Elastinis juosmuo. Daug praktiškų, daugiafunkcinių kišenių, kilpa plaktukui. Šviesą atspindintys elementai. Velkro lipduku užsegamos kišenės antkeliams. Paslėptos metalinės detalės.

Sudėtis: 65% poliesteris, 35% medvilnė, 250 g/m².  
Dydžiai: S-4XL, MB, LS, LB, XLA, XLS, XLB, XXL, XXLS, XXLB, XXXLA.

Pasirinkite spalvą:



POI STAR® 



## MAX POPULAR ŠVARKAS

DR-2393  
Rankovių plotis reguliuojamas sagomis.  
Elastinė guma švarko apačioje. 2 kišenės su  
atvartais krūtinės srityje.  
Sudėtis: 65% poliesteris ir 35% medvilnė,  
260 g/m<sup>2</sup>.  
Dydžiai: 164/92 - 194/108.

Pasirinkite spalvą:



## MAX POPULAR PUSKOMBINEZONIS

DP-1988  
Elastinės reguliuojamos petnešos. Elastinis  
juosmuo. 2 kišenės juosmens srityje, 1  
krūtinės srityje, 1 užpakalinė kišenė.  
Sudėtis: 65% poliesteris ir 35% medvilnė,  
260 g/m<sup>2</sup>.  
Dydžiai: 164/92 - 194/108.

Pasirinkite spalvą:



# ▶ DRABUŽIAI

/specialios paskirties



SARA  
WORKWEAR



SID  
SAFETY SYSTEM



## WULKAN ŠVARKAS IR KELNĖS

### Švarkas

DR-WULKAN/10425

Dvi įleistinės kišenės juosmens srityje, 1 vidinė kišenė. Užsegamas spaudėmis paslėptomis po atvartu. Reguluojamas rankovių ir švarko apačios plotis.

Sudėtis: 99% medvilnė, 1% anglies pluoštas, 330 g/m<sup>2</sup>.  
Dydžiai: S-3XL, MB, LS, LB, XLB, XLS, XLA, XXLA, XXLB, XXLS, XXXLA.

### Kelnės

DN-WULKAN10525

Dvi šoninės kišenės. Viena kišenė šlaunies srityje su atvartu. Kišenės antkeliams.

Sudėtis: 99% medvilnė, 1% antistatinis pluoštas, 330 g/m<sup>2</sup>.  
Dydžiai: S-3XL, MB, LS, LB, XLB, XLS, XLA, XXLA, XXLB, XXLS, XXXLA.

## WULKAN PUSKOMBINEZONIS

DP-WULKAN/10325

Elastinės reguliuojamos petnešos. Dvi šoninės kišenės. Viena kišenė su atvartu krūtinės srityje. Kišenės antkeliams.

Sudėtis: 99% medvilnė, 1% antistatinis pluoštas, 330 g/m<sup>2</sup>.  
Dydžiai: S-3XL, MB, LS, LB, XLB, XLS, XLA, XXLA, XXLB, XXLS, XXXLA.

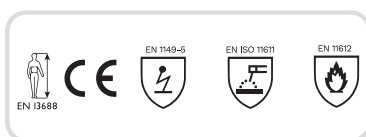

Pasirinkite spalvą:



## ŠUPERTECH ŠVARKAS

DR-35230

Stati apykaklė su velkro užsegimu. Užsegamas spaudėmis paslėptomis po atvartu. 2 kišenės su atvartais ir velkro užsegimu krūtinės srityje. Elastiniai rankogaliai. Šviesą atspindinčios juostos ant juosmens ir rankovių. Sudėtis: 75% medvilnė, 24% poliesteris, 1% antistatinis pluoštas, 280 g/m<sup>2</sup>.  
Dydžiai: 42-70.

## ŠUPERTECH KELNĖS

DN-35231

2 įleistinės kišenės. Užsegamas užtrauktuku ir saga. Šviesą atspindinčios juostos ant klešnių. Sudėtis: 75% medvilnė, 24% poliesteris, 1% antistatinis pluoštas, 280 g/m<sup>2</sup>.  
Dydžiai: 40-70.

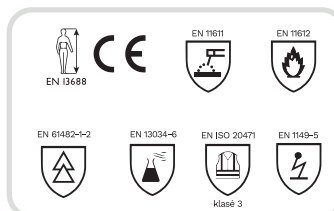

Pasirinkite spalvą:





/miškininko rūbai

Pagal spec. užsakymą



## 1R1 SVARKAS

DR-1R1A2PAP386

Pagamintas iš vandeniui ir purvui nelaidžios medžiagos, atsparus plyšimui. 8 sluoksnių apsauga rankų, pečių ir krūtinės srityse. Klasikinė trumpa, stati apykaklė. Užsegama užtrauktuku. 2 kišenės krūtinės srityje, užsegamos užtrauktukais. Rankogaliai reguliuojami spaudėmis. Prailginta nugarinė dalis. Nugaros srityje yra ventilacija. 2 šviesą atspindinčios juostos juosmens srityje ir ant rankovių. Sudėtis: 65% poliesteris, 35% medvilnė, 210 g/m<sup>2</sup>. Dydžiai: S-4XL.

Pasirinkite spalvą:



Pagal spec. užsakymą



## 1RJ1 SVARKAS

DR-1RJ1A2PAS

Švarkas miškininko 1RJ1 pagamintas iš vandeniui, naftos produktams ir purvui nelaidžios medžiagos, atsparus plyšimui. 8 sluoksnių apsauga pagal EN 381-11 standartą rankų, pečių ir krūtinės srityse. Klasikinė trumpa, stati apykaklė. Užsegama užtrauktuku. 2 kišenės krūtinės srityje, užsegamos užtrauktukais. Rankogaliai reguliuojami spaudėmis. Prailginta nugarinė dalis. Nugaros srityje yra ventilacija. Sudėtis: 65% poliesteris, 35% medvilnė, 210 g/m<sup>2</sup>. Dydžiai: S-4XL.

Pasirinkite spalvą:



## 1RH1 PUSKOMBINEZONIS TIPAS A

DP-1RH1A2PAP386

Pagamintas iš vandeniui ir purvui nelaidžios medžiagos, atsparus plyšimui. 6 sluoksnių apsauginis intarpas. Kišenė krūtinės srityje užsegama užtrauktuku. Elastinė guma nugaros srityje. 2 elastinės reguliuojamos petnešos. Užtrauktukai užsegimui priekinėje juosmens srityje ir dešinėje juosmens srityje bei saga. Trigubos siūlės. 2 įleistinės kišenės priekinėje juosmens srityje, 1 kišenė įrankiams. 2 šviesą atspindinčios juostos blauzdų srityje. Sudėtis: 65% poliesteris, 35% medvilnė, 210 gm/2. Išsegamas pamušalas. Dydžiai: S-4XL.

Pasirinkite spalvą:



## 1RG1 PUSKOMBINEZONIS TIPAS A

DP-1RG1A2PAS

Pagamintas iš vandeniui, naftos produktams ir purvui nelaidžios medžiagos, atsparus plyšimui. 6 sluoksnių apsauginis intarpas. Kišenė krūtinės srityje užsegama užtrauktuku. Elastinė guma nugaros srityje. 2 elastinės reguliuojamos petnešos. Užtrauktukai užsegimui priekinėje juosmens srityje ir dešinėje juosmens srityje bei saga. Trigubos siūlės galinėse siūlėse ir vidinėje kojų srityje. 2 įleistinės kišenės priekinėje juosmens srityje, 1 kišenė įrankiams. Sudėtis: 65% poliesteris, 35% medvilnė, 210 g/m<sup>2</sup>. Dydžiai: XS-4XL.

Pasirinkite spalvą:



Pagal spec. užsakymą

Pagal spec. užsakymą



## 1RQ1 KELNĖS TIPAS A

DN-1RQ1A2PAP386

Pagamintos iš vandeniui ir purvui nelaidžios medžiagos, atsparus plyšimui. 6 sluoksnių apsauginis intarpas. Elastinis juosmuo, trigubos siūlės galinėse siūlėse ir vidinėje kojų srityje. 2 įleistinės kišenės priekinėje juosmens srityje. 1 užpakalinė kišenė užsegama užtrauktuku ir 1 kišenė įrankiams. 2 šviesą atspindinčios juostos blauzdų srityje. Sudėtis: 65% poliesteris, 35% medvilnė, 210 g/m<sup>2</sup>. Dydžiai: XS-4XL.

Pasirinkite spalvą:



## 1RP1 KELNĖS TIPAS A

DN-1RP1A2PAS

Pagamintos iš vandeniui, naftos produktams ir purvui nelaidžios medžiagos, atsparus plyšimui. 6 sluoksnių apsauginis intarpas. Elastinis juosmuo. Trigubos siūlės galinėse siūlėse ir vidinėje kojų srityje. 2 įleistinės kišenės priekinėje juosmens srityje. 1 užpakalinė kišenė užsegama užtrauktuku ir 1 kišenė įrankiams. Sudėtis: 65% poliesteris, 35% medvilnė, 210 g/m<sup>2</sup>. Dydžiai: XS-4XL.

Pasirinkite spalvą:



Pagal spec. užsakymą

Pagal spec. užsakymą

# ▶ DRABUŽIAI

## /džemperiai



### CASTJ

DZ-CASTJ  
Džemperis su gobtuvu, tinkamas naudoti šaltomis oro sąlygomis. Puikiai tinka dėvėti tiek lauke, tiek viduje. Užsegamas užtrauktuku su smakro apsauga, paaukštinta stati apykaklė, raišteliais reguliuojamas gobtuvas, 1 kišenė krūtinės srityje su užtrauktuku, 2 kišenės juosmens srityje užsegamos užtrauktukais, 4 vidinės kišenės, reguliuojamas juosmuo. Sudėtis: 800D 100% poliesteris, 340 g/m<sup>2</sup>. Dydžiai: XS-5XL.

Pasirinkite spalvą:



### FINDER

DZ-71MG0753/00-1089/4086  
2 kišenės juosmens srityje ir 1 vertikali kišenė krūtinės srityje, užsegama užtrauktukais. Nerti elastingi rankogaliai, juosmuo ir apykaklė. Šviesą atspindinčios detalės pečių zonoje priekyje ir nugaroje. Sutvirtinta pečių sritis ir rankovės tampria, šviesą atspindinčia medžiaga. Sudėtis: 80% medvilnė, 20% poliesteris, 300 g/m<sup>2</sup>. Dydžiai: XS-3XL.

Pasirinkite spalvą:



### M007

DZ-H5940  
Užsegamas užtrauktuku su smakro apsauga. 2 priekinės kišenės juosmens srityje, užsegamos užtrauktukais, 2 didelės vidinės kišenės. Elastinis juosmuo ir rankogaliai. Sutvirtinta pečių sritis ir šonai. Sudėtis: 50% medvilnė, 50% poliesteris, 340 g/m<sup>2</sup>. Dydžiai: XS-5XL.

Pasirinkite spalvą:



### DX471

DZ-DX471M  
2 priekinės kišenės juosmens srityje su užtrauktukais, 2 vertikalios kišenės krūtinės srityje užsegamos užtrauktukais, 2 vidinės kišenės. Juosmuo reguliuojamas elastiniais raišteliais. Rankogaliai apsiūti elastine juoste. Šviesą atspindinti juosta nugaroje. Sudėtis: pagrindo medžiaga 100% nailonas, 65 g/m<sup>2</sup>. Kontrastinė dygsniuota medžiaga: 75% poliesteris, 20% Rayon (celiuliozės pluoštas), 5% elastanas. Dydžiai: S-3XL.

Pasirinkite spalvą:



### COMFORT FLEECE

DZ-34615N  
Užsegamas užtrauktuku su smakro apsauga. Šviesą atspindintys elementai. Elastiniai megztai rankogaliai ir juosmens juosta. 2 kišenės juosmens srityje ir 2 kišenės krūtinės srityje, užsegamos užtrauktukais. Sudėtis: mikroflisas 100% poliesteris, 310 g/m<sup>2</sup>. Dydžiai: S-4XL.

Pasirinkite spalvą:





## FLEXF

DZ-FLEXF27  
Džemperis tinkamas naudoti užsiimant aktyvia veikla. Trumpas užtrauktukas su smakro apsauga. Tamprus, kvėpuojantis ir greitai džiuštantis COOLPASS audinys. Aukšta stati apykaklė. 1 kišenė krūtinės srityje su užtrauktuku. Sudėtis: 100% poliesteris, 250 g/m<sup>2</sup>. Dydžiai: S-5XL.

Pasirinkite spalvą:



## TROYER BREEFFIDRY

DZ-H9777  
Sportinio tipo džemperis. Inovatyvios BREEFFIDRY technologijos išgautas audinys pasižymi ypatingu ilgamažišku, lengvumu bei tamprumu. Šis audinys puikiai kvėpuoja. Užsegamas ištisiniu užtrauktuku su smakro apsauga. Dvi priekinės kišenės juosmens srityje su užtrauktuku, 1 vertikali kišenė krūtinės srityje užsegama užtrauktuku. Sudėtis: 95% poliesteris, 5% elastanas (spandex), 270 g/m<sup>2</sup>. Dydžiai: S-4XL.

Pasirinkite spalvą:



## BENEFIT RIVAL

DZ-OAPO  
2 kišenės šonuose, užsegamos užtrauktukais, 1 kišenė krūtinės srityje. Elastingi rankogaliai. Juosmuo reguliuojamas elastine juoste. OXFORD medžiagos sutvirtinimai ant alkūnių. Gero matomumo juostos ant krūtinės ir nugaros. Sudėtis: flisas 100% poliesteris, 320 g/m<sup>2</sup>. Dydis: S-4XL.

Pasirinkite spalvą:



## JACKET 501

DZ-FLEECEJACKET501  
Rankogaliai su elastine juosta. Dvi kišenės juosmens srityje, užsegamos užtrauktukais. Apačia reguliuojama elastiniais raišteliais. Sudėtis: flisas 100% poliesteris, 280 g/m<sup>2</sup>. Dydžiai: S-4XL.

Pasirinkite spalvą:

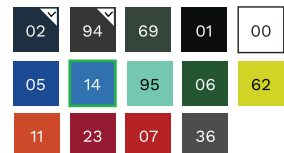

## REF 401

DZ-H8904  
Elastiniai rankogaliai. Šviesą atspindinčios juostos pečių, juosmens ir rankovių srityse. 2 funkcionalios kišenės juosmens srityje. Sudėtis: flisas 100% poliesteris, 300 g/m<sup>2</sup>. Dydžiai: S-4XL.

Pasirinkite spalvą:



## KANGOO MC3126

DZ-34535  
Gobtuvas su reguliavimo raišteliais. Nerti elastingi rankogaliai ir džemperio apačia. Šiauštos medvilnės vidus. Įsiūtas audinio spalvos ištisinis užtrauktukas. 2 sterblinės kišenės sustiprintomis siūlėmis. Sudėtis: 50% medvilnė, 50% poliesteris, 300 g/m<sup>2</sup>. Dydžiai: S-3XL.

Pasirinkite spalvą:



# ▶ DRABUŽIAI

## /liemenės



### GRAVITY

DIZ-GRAVI  
Užsegama užtrauktuku su smarko apsauga. Paaukštinta, stati apykaklė. Prailginta nugaros apačia. 4 funkcionalios kišenės. Sudėtis: 100 % poliesteris, 2 laminuoti sluoksniai. Dydžiai: S-3XL.

Pasirinkite spalvą:



### FIDJI HV

DIS-FIDJIHVJM  
Dvipusė gero matomumo liemenė. Prailginta užapvalinta nugarinė dalis. Šviesą atspindinčios juostos. 4 kišenės juosmens srityje - po dvi iš abiejų pusių. Sudėtis: 100% 300D Oxford poliesteris dengtas PU poliuretanu vienoje pusėje, 170g/m<sup>2</sup>, kitoje - 100% Taffeta 190T poliesteris. Pašiltinimas: 100% poliesteris, 200 g/m<sup>2</sup>. Dydžiai: S-XXL.

Pasirinkite spalvą:



### G-DOON

DI-GDOON  
2 kišenės juosmens srityje užsegamos užtrauktukais. Prailginta užapvalinta nugarinė liemenės apačia. Sudėtis: 100% Ripstop poliamidas dengtas PU. Pašiltinimas: 100% poliesteris, 220 g/m<sup>2</sup>. Dydžiai: S-3XL.

Pasirinkite spalvą:



### DANNY

DI-H2014  
Klasikinė darbo liemenė iš mišrios medžiagos, su sustiprinta velveto pečių juosta. Daugifunkcinės kišenės su užtrauktukais. Liemenė išlaiko atsparumą mechaniniam nusidėvėjimui, drėgmei ir gerai izoliuoja šilumą. Sudėtis: 65% poliesteris, 35% medvilnė. Dydžiai: XS-5XL.

Pasirinkite spalvą:



### LYNTON W11

DIS-W11-Y/NV  
Užsegama užtrauktuku, skaidrus ID kortelės laikiklis. Telefono kišenė, dvi kišenės su atvartais juosmens srityje. Sudėtis: 100% poliesteris. Dydžiai: XS - 6XL.

Pasirinkite spalvą:



### PROKAM

DIS-PROKAM  
Užsegama velkro užsegimais. Dvi horizontalios šviesą atspindinčios juostos. Sudėtis: 100% poliesteris. Dydžiai: M-3XL.

Pasirinkite spalvą:







### 850VES

DS-850VESBM  
Užlydytos siūlės, užsegama užtrauktuku, reguliuojamas gobtuvas, ventiliacinės angos pažastų srityje ir nugaroje, elastiniai vidiniai rankogaliai, elastiniai raišteliai reguliuojamas striukės apačios plotis, dvi kišenės juosmens srityje.  
Sudėtis: 100% poliesterio pagrindas dengtas poliuretanu, 270 g/m<sup>2</sup>.  
Dydžiai: S-3XL.

Pasirinkite spalvą:

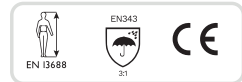

### 850PAN

DN-850PANBM  
Užlydytos siūlės, elastinis juosmuo, užsegama užtrauktuku ir spaudėmis, kelių apačios plotis reguliuojamas su spaudėmis, 2 įleistinės kišenės.  
Sudėtis: 100% poliesterio pagrindas dengtas poliuretanu, 270 g/m<sup>2</sup>.  
Dydžiai: S-3XL.

Pasirinkite spalvą:

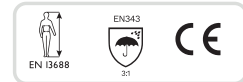

### RPPLG

DL-RPPLG  
Ištisinis užtrauktukas paslėptas po atvartu su spaudėmis. 2 kišenės su atvartais ir velkro užsegimais. Reguliuojamas gobtuvas. Ventiliacija nugaros ir pažastų srityse. Papildomi elastiniai rankogaliai.  
Sudėtis: 100% poliesteris dengtas PU/PVC.  
Dydžiai: M-3XL.

Pasirinkite spalvą:



### RNHVV

DK-RNHVV  
Apykaklėje sulankstomas gobtuvas. Ventiliacinės angos nugaroje. Elastinis kelių juosmuo. 5 cm šviesą atspindinčios juostos.  
Sudėtis: 100% poliesteris dengtas PVC.  
Dydžiai: M-3XL.

Pasirinkite spalvą:



### RNLHVV

DL-RNLHVV  
Užsegamas užtrauktuku, su užsegamu spaudėmis atvartu. Apykaklėje supakuojamas gobtuvas. Ventiliacinės angos nugaros srityje. 2 kišenės juosmens srityje.  
Sudėtis: 100% poliesteris dengtas PVC.  
Dydžiai: M-3XL.

Pasirinkite spalvą:



### RNLG

DL-RNLG  
Užsegamas spaudėmis. Apykaklėje sulankstomas gobtuvas. 2 kišenės juosmens srityje.  
Ilgis: 120 cm.  
Sudėtis: 100% poliesteris dengtas PVC.  
Dydžiai: M-3XL.

Pasirinkite spalvą:



# ▶ DRABUŽIAI

## /marškinėliai



### STAR

DM-STARJA  
Gero matomumo marškinėliai, ilgomis rankovėmis. Apvali sutvirtinta apykaklė. Šviesa atspindinčios juostos - po 2 ant rankovių, 1 horizontali ant juosmens ir 2 einančios per pečius.  
Sudėtis: 100% poliesteris, 235 g/m<sup>2</sup>.  
Dydžiai: S-3XL.

Pasirinkite spalvą:



### VWTS01B

DM-VWTS01-BY  
Gero matomumo marškinėliai trumpomis rankovėmis. Dvi šviesą atspindinčios juostos per juosmenį, kišenė kairėje pusėje krūtinės srityje.  
Sudėtis: 100% aktytas poliesteris, 140 g/m<sup>2</sup>.  
Dydžiai: S-3XL.

Pasirinkite spalvą:



Pagal spec. užsakymą



### FIT-T LS 119

DM-FIT/119  
Klasikinio stiliaus vyriški marškinėliai ilgomis rankovėmis. Apvali nerta apykaklė.  
Sudėtis: džersis, 100 % medvilnė, 160 g/m<sup>2</sup>.  
Dydžiai: S-3XL.

Pasirinkite spalvą:

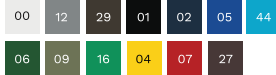

### BASIC 129

DM-BASIC129  
Klasikinio stiliaus vyriški marškinėliai trumpomis rankovėmis. Apvali nerta apykaklė su 5% elastano.  
Sudėtis: džersis, 100 % medvilnė, silikono apdaila.  
Gramatūra: 160 g/m<sup>2</sup>.  
Dydžiai: XS-4XL.

Pasirinkite spalvą:



Pagal spec. užsakymą



### V-NECK 102

DM-V-NECK102  
Klasikinio stiliaus vyriški marškinėliai trumpomis rankovėmis. Sutvirtinta V formos apykaklė.  
Sudėtis: džersis, 100 % medvilnė, 160 g/m<sup>2</sup>.  
Dydžiai: S-3XL.

Pasirinkite spalvą:

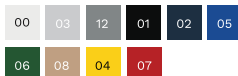

Pagal spec. užsakymą



### PIQUE POLO 203

DM-POLO203  
Vyriški polo marškinėliai trumpomis rankovėmis. Užsegama 3 audinio spalvos sagomis. Klasikinis kirpimas, atverstinė apykaklė.  
Sudėtis: pikė, 65 % medvilnė, 35 % poliesteris, 200 g/m<sup>2</sup>.  
Dydžiai: S-3XL (tam tikros spalvos iki 4XL-5XL dydžių).

Pasirinkite spalvą:





### HYBRID CAHYJ

DS-CAHYJ  
Striukė/džemperis su gobtuvu. Pagrindas ir gobtuvas iš dygsniuoto audinio, o rankovės ir pečių juosta iš elastingo nerto audinio. Juosmuo ir gobtuvo kraštas apsiūti elastine juoste. Prailginta, suapvalinta nugaros apacia. Sudėtis: dygsniuota medžiaga: 92% nailonas, 8% spandex/elastanas dengta TPU. Nerta medžiaga: 66% poliesteris, 33% nailonas, 1% elastanas. Dydžiai: XS-5XL.

Pasirinkite spalvą:



### OUTDOOR 117100

DS-117100  
Nusegamas gobtuvas. Reguliuojamas striukės apačios plotis. Velkro juosta reguliuojami rankogaliai. Prailginta nugaros dalis. Šviesą atspindinčios detalės. 3 užtrauktukai užsegamos išorinės kišenės, 1 vidinė kišenė. Sudėtis: 100% poliesteris, 310 g/m<sup>2</sup>. Atsparumas drėgmei iš išorės: 5000 mm. Kvėpavimas: 3000g/m<sup>2</sup>/24h. Dydžiai: XS-5XL.

Pasirinkite spalvą:



### MORA LIGHT

DS-MORALIGHT  
Striukė iš softshelinio audinio, prailginta nugara ir nusegamu reguliuojamu gobtuvu. Tėlpios ir funkcionalios kišenės, užsegamos užtrauktukais - 2 juosmens srityje, 2 krūtinės srityje. Papildomi elastiniai rankogaliai. Šviesą atspindinčios juostos - 1 per juosmenį, po 2 ant rankovių, po 1 ant pečių ir gobtuvo. Striukė užsegama ištisiniu užtrauktuku su smarko apsauga, kuris paslėptas po atvartu su velkro užsegimais. Fliso pamušalas. Sudėtis: softshell 100% poliesteris su TPU membrana, 300 g/m<sup>2</sup>. Dydžiai: S-4XL.

Pasirinkite spalvą:



Pagal spec. užsakymą



### PERFORMANCE 522

DS-PERFORMANCE522  
Reguliuojamas, nusegamas gobtuvas. Prailginta užapvalinta nugaros dalis. Rankovės reguliuojamos velkro užsegimais. 2 šoninės, užtrauktuku užsegamos kišenės, 1 kišenė krūtinės srityje užsegama užtrauktuku, 1 vidinė kišenė. Sudėtis: softshell 94% poliesteris, 6% elastanas, 300 g/m<sup>2</sup>. Atsparumas vandeniui: 14000 mm. Kvėpavimas: 2000g/m<sup>2</sup>/24h. Dydžiai: S-3XL.

Pasirinkite spalvą:



### BENEFIT RIVAL

DS-OARS  
Nuimamas, reguliuojamas gobtuvas. 5 funkcionalios kišenės. Rankovės reguliuojamos velkro tipo lipdukais. Juosmuo reguliuojamas elastine juoste. Šviesą atspindinčios juostos ant rankovių ir pečių. Sudėtis: 96% poliesteris, 4% elastanas, su TPU membrana, 320 g/m<sup>2</sup>. Atsparumas vandeniui: 3000 mm. Kvėpavimas: 800g/m<sup>2</sup>/24h. Dydis: S-3XL.

Pasirinkite spalvą:



### BRIXTON FLASH

DS-AFSO  
Nusegamas, reguliuojamas gobtuvas, įsistato į apykaklę. Dvi šoninės kišenės ir 1 vertikali kišenė, krūtinės srityje užsegamos užtrauktukais, 2 vidinės kišenės. Rankogaliai reguliuojami velkro tipo lipduku. Juosmuo reguliuojamas elastinėmis juostelėmis. Šviesą atspindinčios juostos - 2 per juosmenį, po 2 ant rankovių, ant pečių. Sudėtis: 100% poliesteris dengtas TPU, 300 g/m<sup>2</sup>. Atsparumas vandeniui: 5000 mm. Kvėpavimas: 1000 g/m<sup>2</sup>/24h. Dydis: S-3XL.

Pasirinkite spalvą:



# ▶ DRABUŽIAI

## /striukės



### HORTÉN2

DS-HORT2  
Rankovės reguliuojamos velkro užsegimais. 2 kišenės juosmens srityje, 2 kišenės krūtinės srityje su užtrauktukais. Paaukštinta apykaklė sujungta su gobtuvu. Sudėtis: softshell 96% poliesteris, 4% elastanas, 300 g/m<sup>2</sup>, audinio laminavimas 3 sluoksniais. Dydžiai: S-3XL.

Pasirinkite spalvą:



### NANO 531

DS-NANO531

NANOTex® padengtas audinys nepraleidžiantis vandens. Reguluojamas gobtuvas. Prailginta užapvalinta nugaros dalis. Rankovės reguliuojamos velkro užsegimais. 2 šonuose, užtrauktuku užsegamos kišenės, 1 kišenė krūtinės srityje užsegama užtrauktuku. Sudėtis: softshell 100% poliesteris engtas NANOTex®, 280 g/m<sup>2</sup>. Atsparumas vandeniui: 5000 mm. Kvėpavimas: 600g/m<sup>2</sup>/24h. Dydžiai: S-3XL.

Pasirinkite spalvą:



### MYSE2

DS-MYSE2  
Rankovės apsiūtos elastine guma. 4 kišenės juosmens srityje, 2 užsegamos užtrauktukais. Kišenė krūtinės srityje su užtrauktuku. Vandeniui nepralaidus ištisinis užtrauktukas su smakro apsauga. Rankovės nusegamos užtrauktuku. Sudėtis: softshell 96% poliesteris, 4% elastanas, 280 g/m<sup>2</sup>. Dydžiai: S-3XL.

Pasirinkite spalvą:



### AREN

DS-AREN

Vandeniui atspari ir kvėpuojanti striukė. Šviesą atspindinčios detalės ir apsiuvai. Vandeniui atsparios siūlės. 4 funkcionalios kišenės. Gobtuvas paslėpiamas apykaklėje. Spaudėmis reguliuojami rankogaliai. Sudėtis: 100% poliesteris. Atsparumas vandeniui: 8000 mm. Kvėpavimas: 800g/m<sup>2</sup>/24h. Dydžiai: S-3XL.

Pasirinkite spalvą:



### FINDER

DS-71SS0001/00-0981-9627  
Kontrastinės spalvos, vandens nepraleidžiantis užtrauktukas. Šviesą atspindintis medžiagos raštas, kurio dėka visas striukės paviršius atšvaitinis. Rankovės apsiūtos elastine guma. Dvi kišenės juosmens srityje užsegamos užtrauktukais, kišenė krūtinės srityje su užtrauktuku. Paaukštinta apykaklė, sujungta su gobtuvu. Sudėtis: softshell 96% poliesteris, 4% elastanas, 320 g/m<sup>2</sup>. Dydžiai: XS-3XL.

Pasirinkite spalvą:



### ORSA

DS-ORSA

Nusegamos rankovės. Ištisinis užtrauktukas su smakro apsauga. Šviesą atspindinčios detalės ir apsiuvai. 3 talpios funkcionalios kišenės. Reguluojamas nusegamas gobtuvas. Velkro tipo lipdukais reguliuojami rankogaliai. Sudėtis: 92% poliesteris, 8% elastanas. Atsparumas vandeniui: 8000 mm. Kvėpavimas: 3000g/m<sup>2</sup>/24h. Dydžiai: S-3XL.

Pasirinkite spalvą:



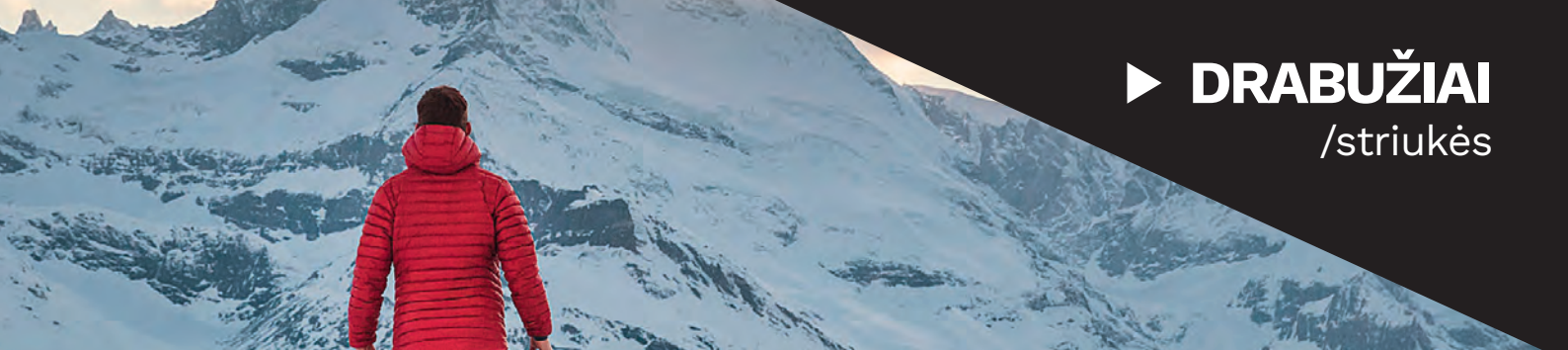

### VISIBLE XTREME 116514R

DS-116514R  
Šviesą atspindinčios juostos. Nusegamos rankovės, gobtuvas. Išmaniąjam telefonui pritaikyta kišenė, 2 kišenės su užtrauktukais juosmens srityje, 2 vidinės kišenės. Velcro užsegimais reguliuojami rankogaliai.  
Sudėtis: 100% poliesteris, 310 g/m<sup>2</sup>.  
Atsparumas drėgmei iš išorės: 5.000 mm.  
Kvėpavimas: 3000g/m<sup>2</sup>/24h.  
Dydžiai: S-5XL.  
Pasirinkite spalvą:

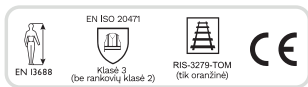

### FLEXI

DS-FLEXI  
Segmentiniai atsšvaitai priekyje ir nugaroje. Dvi kišenės krūtinės srityje ir dvi kišenės juosmens srityje su vandeniu atspariais užtrauktukais. Kišenė ant kairės rankovės. Dvi vidinės užsegamos kišenės. Rankogaliai reguliuojami velcro tipo lipduku, megzti vidiniai rankogaliai. Striukės apačia reguliuojama tampriomis gumomis.  
Sudėtis: 100% poliesteris 75D 150D (TPU danga + flisas), 300 g/m<sup>2</sup>.  
Pašiltinimas: 100% poliesteris 140 g/m<sup>2</sup>.  
Atsparumas vandeniui: 8000 mm.  
Kvėpavimas: 3000g/m<sup>2</sup>/24h.  
Dydžiai: XS-5XL.

Pasirinkite spalvą:



### OUTDOOR 117101

DSZ-117101  
Nusegamas gobtuvas. Reguliuojamas striukės apačios plotis. Velcro juosta reguliuojami rankogaliai. Prailginta nugaros dalis. Šviesą atspindinčios detalės. 3 užtrauktukais užsegamos išorinės kišenės, 1 vidinė kišenė. Apykaklėje paslepjamas gobtuvas su velcro lipukais, papildomai smarko apsaugai nuo vėjo ar šalčio.  
Sudėtis: 100% poliesteris, 450 g/m<sup>2</sup>.  
Atsparumas vandeniui: 5000 mm.  
Kvėpavimas: 3000g/m<sup>2</sup>/24h.  
Dydžiai: XS-5XL.

Pasirinkite spalvą:



### MORA

DS-MORA  
Striukė pašiltinta, prailginta nugarą ir nusegamu, reguliuojamu gobtuvu. Talpios ir funkcionalios kišenės, užsegamos užtrauktukais. Papildomi elastiniai rankogaliai. Šviesą atspindinčios juostos – 1 per juosmenį, po 2 ant rankovių, po 1 ant pečių ir gobtuvo. Striukė užsegama ištisiniu užtrauktuku su smarko apsauga, kuris paslėptas po atvartu su velcro užsegimais.  
Sudėtis: softshell 100% poliesteris su TPU membrana, 300 g/m<sup>2</sup>.  
Pašiltinimas: 100% poliesteris, 190 g/m<sup>2</sup>.  
Dydžiai: S-4XL.

Pasirinkite spalvą:



### OSLO

DSZ-OSLO-HiViz  
Gero matomumo striukė su prailginta nugarą ir nusegamu reguliuojamu gobtuvu. Juosmens plotis iš vidaus reguliuojamas gumele su fiksuotais. Talpios ir funkcionalios kišenės, užsegamos užtrauktukais. Papildomi elastiniai rankogaliai. Šviesą atspindinčios juostos – 2 per juosmenį, po 2 ant rankovių, po 1 ant pečių ir gobtuvo.  
Sudėtis: OXFORD 300D 100% poliesteris dengtas PU, 190 g/m<sup>2</sup>.  
Pašiltinimas: 100% poliesteris, 190 g/m<sup>2</sup>.  
Dydžiai: S-4XL.  
Atsparumas vandens skverbčiai: klasė 3.  
Atsparumas vandens garams: klasė 1.

Pasirinkite spalvą:



### POWERW

DSZ-POWERWJ  
Pašiltinta striukė, užsegama užtrauktuku, kuris yra paslėptas po atvartu su velcro lipdukais. Šviesą atspindinčios detalės. Nusegamas gobtuvas, nerti rankogaliai ir striukės juosmuo. 4 užsegamos kišenės, 1 vidinė kišenė.  
Sudėtis: Oxford 600D, 165% poliesteris, 35% medvilnė.  
Pašiltinimas: 100% poliesteris.  
Dydžiai: S-3XL.

Pasirinkite spalvą:



# ▶ DRABUŽIAI

## /žieminiai



### CXŠ TRENTON PAŠILTINTOS KELNĖS SU PETNEŠOMIS

DNZ-TRENTON

Nepralaidžios vandeniui, neperpučiamos, tačiau „kvėpuojančios“ softshell medžiagos žieminės darbo ir laisvalaikio kelnės su petnešomis. Prailginta nugaros sritis. Speciali PU membrana nepralaidžia drėgmės į drabužio vidų, tačiau leidžia kūnui „kvėpuoti“. Su ventilacijos angomis šlaunyse, nuimamomis petnešomis, reguliuojama juosmens apimtį. Dvi kišenės juosmens srityje, užsegamos užtrauktukai. Klešnių apacioje užtrauktukai patogiam apsilvilkimui. Vidinė reguliuojama apsauga nuo sniego.

Sudėtis: softshell 94% poliesteris, 6% spandex. Pašiltinimas: polarflīsas, 100% poliesteris. Pamušalas: 100% poliesteris. Atsparumas vandeniui: 5000 mm. Kvėpavimas: 5000 g/m<sup>2</sup>/24. Dydžiai: 48-60.

Pasirinkite spalvą:



### NEON PAŠILTINTAS PUSKOMBINEZONIS

DPZ-H6472

Su daugiafunkcinėmis kišenėmis ir anatominiams kelio išformavimams, kurie užtikrina patogų judėjimą. Antkelių kišenės užsegamos velcro tipo lipduku. Elastinis juosmuo, šviesą atspindintys elementai. Reguluojamos elastinės petnešos su plastikiniais užsegimais, užsegamas sągomis iš abiejų juosmens pusių. Daugiafunkcinės kišenės, OXFORD medžiagos sutvirtinimai. Sudėtis: 65% poliesteris, 35% medvilnė CANVAS, 270 g/m<sup>2</sup>. Pašiltinimas: 100% poliesteris, 190 g/m<sup>2</sup>. Dydis: S-3XL.

Pasirinkite spalvą:



### P23 NARVIK PAŠILTINTAS KOMBINEZONAS

DBZ-P23

Neperpučiamas, neperšlampamas, užtrauktuku nusegamas kapišonas. 2 priekinės kišenės su užtrauktukai, 2 kišenės su velcro užsegimais juosmens srityje. Užtrauktukai blauzdų srityje, elastinė guma juosmens srityje. Šviesą atspindinčios juostos - 1 einanti per krūtinę, po 2 juostas ant klešnių.

Sudėtis: 100% poliesteris dengtas PVC. Pašiltinimas: 100% poliesteris.

Dydžiai: S-3XL.

Pasirinkite spalvą:



### CREMORNE PAŠILTINTOS KELNĖS

DNZ-03020411000

OXFORD medžiagos sutvirtinimai ir kišenės antkeliams, elastinis juosmuo, prailginamas kelnų ilgis 5 cm, šviesą atspindintys apvada, užsegama užtrauktuku ir saga, 2 kišenės juosmens srityje, 1 multifunkcinė kišenė ant dešinės šlaunies, D-žiedas, nusegamos petnešos.

Sudėtis: 100% poliesteris. Pašiltinimas: 100% poliesteris, 160 g/m<sup>2</sup>.

Atsparumas vandeniui: 3000 mm.

Kvėpavimas: 300g/m<sup>2</sup>/24h.

Dydžiai: S-4XL.

Pasirinkite spalvą:



### HOWARD PAŠILTINTAS PUSKOMBINEZONIS

DPZ-H8942

Nepralaidus vandeniui medžiagos užbaigimas, neperpučiamas. Elastinės, reguliuojamo ilgio petnešos su plastikiniais užsegimais. Šviesą atspindintys elementai ir apsiuvalai, po 2 šviesą atspindinčias juostas ant klešnių. Elastinis juosmuo. Užlydytos siūlės. 2 kišenės juosmens srityje, 2 užpakalinės kišenės su atvartais ir velcro užsegimais, 1 daugiafunkcinė kišenė ant dešinės šlaunies su atvartu, 1 talpi kišenė ant krūtinės su atvartu ir velcro užsegimu. Sudėtis: 100% poliesteris, OXFORD dengtas PU, 175 g/m<sup>2</sup>.

Pašiltinimas: 100% poliesteris, 160 g/m<sup>2</sup>.

Dydžiai: S-3XL.

Pasirinkite spalvą:



### HOWARD PAŠILTINTOS KELNĖS

DNZ-H8940

Nepralaidus vandeniui medžiagos užbaigimas, neperpučiamas. Šviesą atspindintys elementai ir apsiuvalai, po 2 šviesą atspindinčias juostas ant klešnių. Elastinis juosmuo. Užlydytos siūlės. 2 kišenės juosmens srityje, 2 užpakalinės kišenės su atvartais ir velcro užsegimais, 1 daugiafunkcinė kišenė ant dešinės šlaunies su atvartu.

Sudėtis: 100% poliesteris, OXFORD dengtas PU, 175 g/m<sup>2</sup>.

Pašiltinimas: 100% poliesteris, 160 g/m<sup>2</sup>.

Dydžiai: S-3XL.

Pasirinkite spalvą:





## KOLDY MARŠKINĖLIAI

**DAM-KOLDYTONO**  
Patogūs, kvėpuojantys termomarkškiniai. Ilgomis rankovėmis, prigludę, tamprus audinio. Termoregulavimas, patentuota Coolmax® technologija leidžia greičiau išgarinti prakaitą, greitas medžiagos džiovimas užtikrina maksimalų komfortą. Tinkami aktyviai veiklai ir darbui.  
Sudėtis: 60% poliamidas, 35% Coolmax®, 5% elastanas.  
Dydžiai: S-XXL.

Pasirinkite spalvą:



## KOLDY KELNĖS

**DAN-KOLDYPANO**  
Patogios, kvėpuojančios termokelnės. Ergonomiško kirpimo, prigludusios, tamprus audinio. Termoregulavimas, patentuota Coolmax® technologija leidžia greičiau išgarinti prakaitą, greitas medžiagos džiovimas užtikrina maksimalų komfortą. Tinkami aktyviai veiklai ir darbui.  
Audinys: 60% poliamidas, 35% Coolmax®, 5% elastanas.  
Dydžiai: S-XXL.

Pasirinkite spalvą:



## MERINO KOMPLEKTAS

**DAK-MERINO**

Pagamintas iš minkšto dvisluoksnio audinio. Išorinis sluoksnis pagamintas iš merino vilnos bei poliesterio. Aukščiausios kokybės merino vilna – ypatingai plona, švelni, nedurianti, elastinga, pasižymi unikalia savybe sugerti bei išgarinti drėgmę, o pati išlieka sausa. Vidinis sluoksnis pagamintas iš poliesterio, kuris greitai ir lengvai pašalina kūno drėgmę. Švelnus poliesteris nedirgina odos, yra prisotintas sidabro jono dalelių, kurios stabdo nemalonius kvapo atsiradimą bei mažina prakaitavimą.  
Sudėtis: 80% poliesteris, 20% merino vilna, 180 g/m².  
Dydžiai: S-3XL.

Pasirinkite spalvą:



**THERMOWAVE**



Pagal spec. užsakymą



## THERMOWAVE 2IN1 MARŠKINĖLIAI

**DAM-112IN1441-990**  
Funkcinis poliesteris (viduje) puikiai išgarina drėgmę ir sulaiko šilumą, tuo tarpu medvilnė (išorėje) neleidžia audiniui susidėvėti dažnai nešiojant ir skalbiant. Šių dviejų medžiagų sujungimui naudojamas funkcionalus poliesterio verpalas.  
Savybės: išorėje naudojama medvilnė neleidžia audiniui susidėvėti dažnai skalbiant ar nešiojant, sidabro jonų apdaila apsaugo nuo nemalonaus kvapo, specialios siūlės neerzina odos, vidinis medžiagos sluoksnis užtikrina efektyvų drėgmės pernešimą.  
Sudėtis: 100% medvilnė (išorėje), 100% poliesteris (viduje).  
Dydžiai: S-3XL.

Pasirinkite spalvą:



**THERMOWAVE**



Pagal spec. užsakymą



## THERMOWAVE 2IN1 KELNĖS

**DAN-112IN1711-990**

Funkcinis poliesteris (viduje) puikiai išgarina drėgmę ir sulaiko šilumą, tuo tarpu medvilnė (išorėje) neleidžia audiniui susidėvėti dažnai nešiojant ir skalbiant. Šių dviejų medžiagų sujungimui naudojamas funkcionalus poliesterio verpalas.  
Savybės: išorėje naudojama medvilnė neleidžia audiniui susidėvėti dažnai skalbiant ar nešiojant, sidabro jonų apdaila apsaugo nuo nemalonaus kvapo, specialios siūlės neerzina odos, vidinis medžiagos sluoksnis užtikrina efektyvų drėgmės pernešimą.  
Sudėtis: 100% medvilnė (išorėje), 100% poliesteris (viduje).  
Dydžiai: S-3XL.

Pasirinkite spalvą:



# ▶ DRABUŽIAI

/aksesuarai



## PETNEŠOS VWOT158

DX-VWOT158

Užsegamos plastikine sagtimi. Elastinės diržo savybės leidžia jas lengvai pritaikyti ir nešioti ant įvairių drabužių. Reguliuojamas ilgis ir plotis. 4 cm pločio elastinė juosta, 1,3 cm atspindinti juosta. Sudėtis: 100% poliesteris. Dydis: universalus.

Pasirinkite spalvą:



EN 13356



## SPARK

GKZ-H6053

Gero matomumo megzta kepurė SPARK su signaline juostele ir minkštu, flisiniu pašiltinimu. Sudėtis: 100% akrilas. Dydis: universalus.

Pasirinkite spalvą:



## R8ED+

GK-H9707

Megzta modernaus dizaino kepurė su logotipu, dvigubos medžiagos. Sudėtis: 100% medvilnė. Dydis: universalus.

Pasirinkite spalvą:



## JURA

GKZ-JURA

Dvigubo mezgimo kepurė JURA. Audinys: 100% akrilas. Dydis: universalus.

Pasirinkite spalvą:



## CODC

GKZ-CODC-NV

Dvipusė, dvigubo sluoksnio kepurė su atvartu. Medžiaga: 100% akrilas, 250 g/m<sup>2</sup>. Dydis: universalus.

Pasirinkite spalvą:



## KARA

GKZ-KARA

Dvigubo fliso žieminė kepurė KARA su Thinsulate™ pamušalu. Viršutinė dalis: 100% poliesteris, 260 g/m<sup>2</sup>. Pašiltinimas: 3M Thinsulate™ 100% poliesteris, 40 g/m<sup>2</sup>. Pamušalas: 100% poliesteris, 100 g/m<sup>2</sup>. Dydis: universalus.

Pasirinkite spalvą:



## HV REFLEX 3V5

GK-HVREFLEX3V5

Šešių panelių kepuraitė. Šnapelis su atšvaitine juostele. Suformuotas šnapelis ir apsiuvinėtas kontrastinga spalva. 4 apsiuvinėti ventiliaciniai plyšeliai. Užsegimas reguliuojamas velkro juostele. Sudėtis: 50% medvilnė, 50% poliesteris, 240 g/m<sup>2</sup>. Dydis: universalus.

Pasirinkite spalvą:



## SANDWICH 6P

GK-6P306

Šešių panelių kepuraitė su kontrastingu šnapelio apsiuvimu. Suformuotas šnapelis ir apsiuvinėtas kontrastinga spalva. 4 apsiuvinėti ventiliaciniai plyšeliai. Užsegimas reguliuojamas metaline sagtimi. Sudėtis: 100% medvilnė, 340 g/m<sup>2</sup>. Dydis: universalus.

Pasirinkite spalvą:

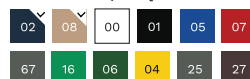





### JSP SUREFIT

GP-AHV00  
Termo pošalmis Surefit užtikrina puikią izoliaciją nuo šalčio. Prailginti kraštai skirti apimti visą ausų sritį. Tampri medžiaga gerai priglundą prie galvos, kad būtų kuo mažiau trikdžių ir būtų užtikrintas maksimalus komfortas. Galima skalbti skalbimo mašina iki 30 °C temperatūros. Sudėtis: 80% medvilnė, 15% poliesteris, 5% Spandex. Dydis: M/L, L/XL.

Pasirinkite spalvą:



### JSP SUREFIT SU VEIDO APSAUGA

GP-AHV009-901-100  
Termo pošalmis 2in1 Surefit™ su prisegama veido apsauga nuo šalčio. Prailginti kraštai skirti apimti visą ausų sritį. Tampri medžiaga gerai priglundą prie galvos, kad būtų kuo mažiau trikdžių ir būtų užtikrintas maksimalus komfortas. Galima skalbti skalbimo mašina iki 30°C temperatūros. Tinkamas dėvėti po apsauginiais šalmais. Sudėtis: 80% medvilnė, 15% poliesteris, 5% Spandex. Dydis: M/L (52 - 64 cm). Svoris: 40 g.

Pasirinkite spalvą:



### WINTER CAP

GKZ-WINTERCAPNO  
Pamušalas turi būti dedamas į apsauginį šalimą. Apsaugo nuo šalčio. Lengva užsidėti ir nusiimti. Instrukcija pritvirtinta prie gaminio. Gali būti naudojamas su visais mūsų apsauginiais šalmais. Tai nėra klasifikuojama kaip AAP. Medžiaga: pamušalas iš netikro kailio. Dydis: universalus. Tinka naudoti su Deltaplus šalmais.

Pasirinkite spalvą:



### CS25

GKZ-CS25BKR  
Kaklo mova - antimikrobinis šalikas. Sunaikina 99,9% bakterijų ir veikia daugybę kvapus sukeliančių mikroorganizmų, kurie kaupiasi pluoštuose nuo sąlyčio su oda ir skalbimo. Gali būti dėvimas įvairiais būdais. Tamprus medvilninis elastano audinys leidžia jį dėvėti įvairiai transformuojant ir išlaikyti pradinę formą. 4 kryptiųjų stretch medžiaga judesių lengvumui ir patogumui. Daugkartinio panaudojimo, skalbiamas 60 laipsnių temperatūroje. Antimikrobinė Texpel Micro TM danga, sunaikina 99,9% bakterijų. Soft-to-touch minkšta medvilnė itin patogū. Medžiaga: 92% medvilnė, 8% elastanas, 180 g.

Pasirinkite spalvą:



### THERMO

GP-BT.B  
Termoaktyvi balaklava. Viduje speciali, plokščia siūlė. Priekyje ventis. Termoaktyvios balaklavos gaminamos iš hidrofiliųjų ir hidrofobinių pluoštų derinio. Šiltu oru balaklava efektyviai išgarina odos drėgmę, o šaltu - apsaugo nuo šalčio. Audinys nesudrėksta ir neprilimpa prie odos. Specialus terminis sluoksnis šaltomis dienomis užtikrina malonią šilumą. Sudėtis: 100% poliesteris. Svoris: 225 g. Dydis: universalus.

Pasirinkite spalvą:



### SCF BLUR

GKZ-SCF.23  
Elastingas audinys nedirgina odos. Galima dėvėti įvairiais būdais. Papildomas fliso sluoksnis šildo šaltomis dienomis. Sudėtis: 100% poliesteris. Svoris: 125 g, 230 g. Šaliko dydis: 25 cm x 75 cm. Dydis: universalus.

Pasirinkite spalvą:





## AVALYNĖ

- ▶ PUSBAČIAI
- ▶ AULIUKINIAI BATAI
- ▶ SANDALAI
- ▶ GUMINĖ
- ▶ KLUMPĖS
- ▶ SPECIALIOS PASKIRTIES
- ▶ APSAUGINIAI ANTBAČIAI



# ▶ AVALYNĖ

/pusbačiai  
S1P/S1

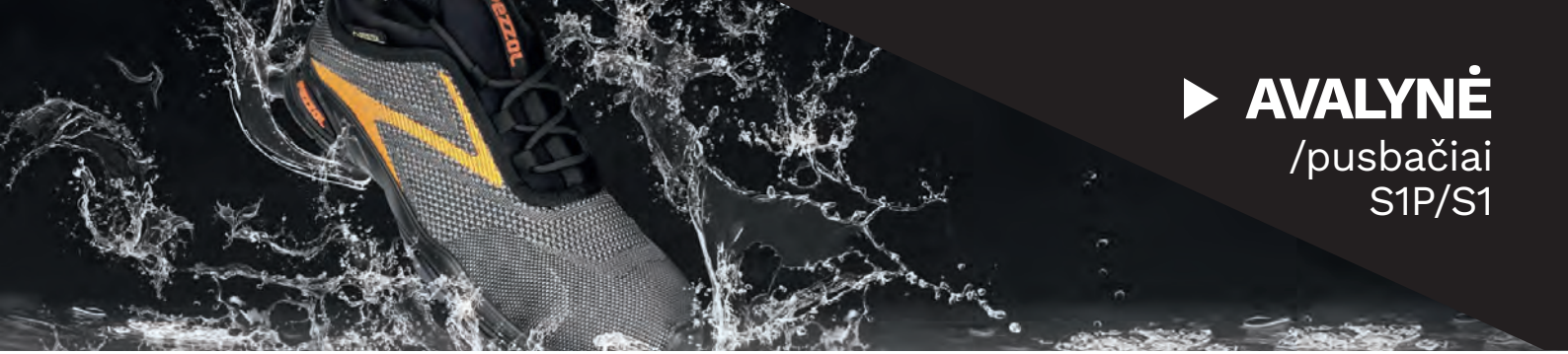

## STARLIGHT BLUE S1P WRU SRC ESD

ADP-1200.00  
Viršus: WR BREATHABLE HI-TECH MF mikrofibra.  
Padas: poliuretano padas TPU + energijos sugėrimo technologija.  
Pirštų apsauga: kompozitas.  
Padų apsauga: neperduriamas Kevlar intarpas.  
Dydžiai: 39-47.  
**Pagal spec. užsakymą galima rinktis modelį su ATOP suveržimo sistema.**



## PEGASUS S1P SRC ESD

ADP-1249.31  
Viršus: kvėpuojanti, atspari dėvėjimuisi EVIAN tekstilė.  
Padas: dviejų tankumų EVA/TPU.  
Pirštų apsauga: kompozitas.  
Padų apsauga: neperduriamas Kevlar intarpas.  
Dydžiai: 39-47.  
**Pagal spec. užsakymą galima rinktis modelį su auliuku CENTAURUS (ADA-1049.31).**



## MUSTANG FLEX S1P CI HI SRC

ADP-45814  
Viršus: versta oda / 3D tekstilė.  
Padas: dviejų tankumų poliuretanas PU 2D SOFT SYSTEM®.  
Pirštų apsauga: kompozitas Light System®.  
Padų apsauga: neperduriamas kompozito FLEX SYSTEM® intarpas.  
Dydžiai: 35-48.



## ARCASIO S1P SRC ESD

ADP-732-618060  
Viršus: NUBUCK PRO mikrofibra/AIRKNIT PRO tinkelis.  
Padas: dviejų tankumų poliuretanas RAPTOR PU 2D.  
Pirštų apsauga: plienas.  
Padų apsauga: neperduriamas ERGOFLEX tekstilinis intarpas.  
Dydžiai: 35-48.



## AERO UP S1P CI SRC

ADP-07850  
Viršus: perforuota mikrofibra.  
Padas: dviejų tankumų poliuretanas PU 2D.  
Pirštų apsauga: plienas.  
Padų apsauga: neperduriamas plieno intarpas.  
Dydžiai: 35-48.

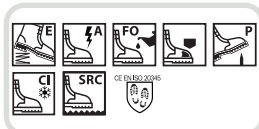

## AREZZO S1P SRC

ADP-830Air671460  
Viršus: INDUSTRY PRO perforuota mikrofibra.  
Padas: dviejų tankumų poliuretanas RAPID PU 2D.  
Pirštų apsauga: kompozitas.  
Padų apsauga: neperduriamas ERGOFLEX tekstilinis intarpas.  
Dydžiai: 35-48.

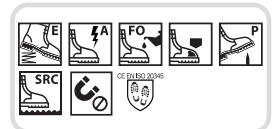

# ▶ AVALYNĖ

/pusbačiai  
S1P/S1

exena  



## ANTIGUA 20 S1P SRC

ADP-A0321V067

Viršus: versta perforuota oda.  
Padas: dviejų tankumų poliuretanas PU 2D.  
Pirštų apsauga: polikarbonatas T-LITE.  
Padų apsauga: neperduriamas tekstilės SAFEFLEX intarpas.  
Dydžiai: 35-48.



ARDON  



## SOFTEX S1P SRC

ADP-G3352

Viršus: kvėpuojanti, vandeniui atspari softshell medžiaga.  
Padas: dviejų tankumų poliuretanas PU.  
Pirštų apsauga: plienas.  
Padų apsauga: neperduriamas plieno intarpas.  
Dydžiai: 38-50.



Pasirinkite spalvą:



DELTA PLUS  



## MIAMI S1P SRC

ADP-MIAMISPNO

Viršus: tekstilė.  
Padas: poliuretanas PU.  
Pirštų apsauga: plienas.  
Pirštų apsauga: neperduriamas plieno intarpas.  
Dydžiai: 35-48.

**Pažal spec. užsakymą galima rinktis modelį su ESD standartu.**



PEZZOL  



## MALBEK S1P SRC

ADP-610Z-019

Viršus: perforuota versta oda.  
Padas: dviejų tankumų poliuretanas PU.  
Pirštų apsauga: plienas.  
Pado apsauga: neperduriamas plieno intarpas.  
Dydžiai: 36-47.



procera  



## STREET S1 SRA

ADP-STREETS1

Viršus: versta oda/Cordura tipo tekstilė.  
Padas: dviejų tankumų poliuretanas PU.  
Pirštų apsauga: plienas.  
Dydžiai: 39-47.



procera  



## TEXO-FLY S1 SRC

ADP-TEXOFLY

Viršus: nerta kvėpuojanti tekstilė.  
Padas: dviejų tankumų EVA/Guma.  
Pirštų apsauga: plienas.  
Dydžiai: 39-47.



Pasirinkite spalvą:





### VADER S3 HRO SRC ESD

ADP-1204.00

Viršus: natūrali, pilnos struktūros oda.  
Padas: poliuretanas su išoriniu gumos sluoksniu.

Pirštų apsauga: kompozitas.

Padų apsauga: neperduriamas Kevlar intarpas.

Dydžiai: 35-48.

**Paagal spec. užsakymą galima rinktis Vader XXL, 49-53.**



**PEZZOL**



PER TUTTI I TIPI DI  
REPERTELLI



### MUSTANG S3 SRC

ADP-247U-002

Viršus: PU Tek tekstilė.

Padas: dviejų tankumų poliuretanas Tyre Pu-PU.

Pirštų apsauga: aliuminis.

Padų apsauga: neperduriamas Txzero

tekstilinis intarpas.

Dydžiai: 35-48.

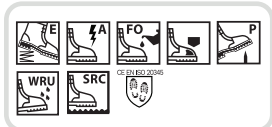

### CHEWIE S3 HRO SRC ESD

ADP-1203.01

Viršus: K3D tekstilė.

Padas: poliuretanas su išoriniu gumos sluoksniu.

Pirštų apsauga: kompozitas.

Padų apsauga: neperduriamas Kevlar intarpas.

Dydžiai: 35-48.

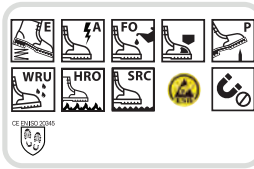

### BLACK PANTHER S3 SRC ESD

ADP-1247.10

Viršus: mikrofibra.

Padas: tiesiogiai išlietas poliuretanas PU.

Pirštų apsauga: kompozitas.

Padų apsauga: neperduriamas Kevlar intarpas.

Dydžiai: 35-47.

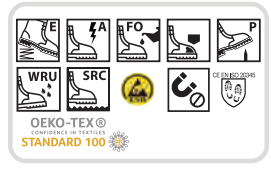

### TECH ACCESS S3 CI HI SRC ESD

ADP-70107

Viršus: atspari vandeniui mikrofibra MICRO TD®.

Padas: dviejų tankumų poliuretanas PU 2D.

Pirštų apsauga: kompozitas Light System®.

Padų apsauga: neperduriamas kompozito FLEX SYSTEM® intarpas.

Dydžiai: 35-49.

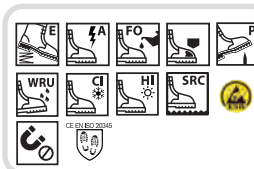

**ARTRA**



### AROSIO S3 SRC ESD

ADP-730-618060

Viršus: NUBUCK PRO mikrofibra.

Padas: dviejų tankumų poliuretanas RAPTOR PU 2D.

Pirštų apsauga: plienas.

Padų apsauga: neperduriamas ERGOFLEX

tekstilinis intarpas.

Dydžiai: 35-48.

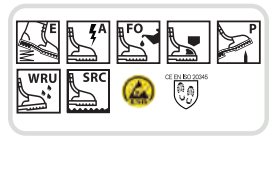

# ▶ AVALYNĖ

/pusbačiai  
S3



## KEI S3 SRC

ADP-A0370V017

Viršus: PU Tek tekstilė.

Padas: dviejų tankumų poliuretanas PU 2D.

Pirštų apsauga: polikarbonatas T-AIR.

Padų apsauga: neperduriamas tekstilės

SAFEFLEX intarpas.

Dydžiai: 35-48.



## HYBRID S3 SRB ESD

ADP-1263.11

Viršus: LASER HD WR tekstilė.

Padas: dviejų tankumų poliuretanas PU/TPU.

Pirštų apsauga: kompozitas.

Padų apsauga: neperduriamas Kevlar

intarpas.

Dydžiai: 35-48.

Pasirinkite spalvą:



## AREZZO S3 SRC

ADP-830-671460

Viršus: INDUSTRY PRO mikrofibra.

Padas: dviejų tankumų poliuretanas RAPID

PU 2D.

Pirštų apsauga: kompozitas.

Padų apsauga: neperduriamas ERGOFLEX

tekstilinis intarpas.

Dydžiai: 35-48.



## STYLER 163 S3 SRC

ADP-STYLER163/S3(BR)

Viršus: natūrali nubuko oda.

Padas: dviejų tankumų poliuretanas BASF®.

Pirštų apsauga: T-Fibertech® kompozitas.

Padų apsauga: neperduriamas Biagioli®

Kevlar intarpas.

Dydžiai: 37-47.

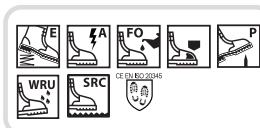

## COMFORT 162 S3 SRC

ADP-COMFORT162/S3

Viršus: natūrali, pilnos struktūros oda.

Padas: dviejų tankumų poliuretanas BASF®.

Pirštų apsauga: plienas.

Padų apsauga: neperduriamas plieno

intarpas.

Dydžiai: 37-47.

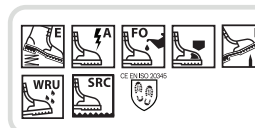

# ▶ AVALYNĖ

## /auliukiniai batai



### KENOBI S3 HRO SRC ESD

ADA-1004.00  
Viršus: natūrali, pilnos struktūros oda.  
Padas: poliuretanas su išoriniu gumos sluoksniu.  
Pirštų apsauga: kompozitas.  
Pado apsauga: neperduriamas Kevlar intarpas.  
Dydžiai: 35-48.  
**Paagal spec. užsakymą galima rinktis Kenobi XXL, 49-53.**



### ULTRA S3 SRC ESD

ADA-1047.41  
Viršus: mikrofibra  
Padas: dviejų tankumų poliuretanas PU  
Pirštų apsauga: kompozitas  
Padų apsauga: neperduriamas Kevlar intarpas.  
Dydžiai: 39-47.  
**Paagal spec. užsakymą galima rinktis žemesniu aulu MAX (ADP-1247.41).**



### FALCON OVERCAP FLEX S3 CI HI SRC

ADA-41175  
Viršus: natūrali oda.  
Padas: keturių tankumų poliuretanas PU/TPU EXTREM 4.  
Pirštų apsauga: kompozitas Light System®.  
Padų apsauga: neperduriamas kompozito FLEX SYSTEM® intarpas.  
Dydžiai: 38-48.

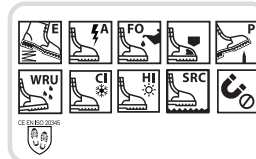

### EMERSON S3 SRC

ADA-248U-002  
Viršus: PU Tek tekstilė.  
Padas: dviejų tankumų poliuretanas Tyre Pu-Pu.  
Pirštų apsauga: aliuminis.  
Pado apsauga: neperduriamas Txzero tekstilinis intarpas.  
Dydžiai: 35-48.

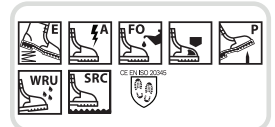

### TAURUS S3 CI HI SRC

ADUZ-16111  
Viršus: atspari vandeniui veidinė oda.  
Padas: keturių tankumų poliuretanas PU/TPU.  
Pašiltinimas: dirbtinis kailis.  
Pirštų apsauga: kompozitas.  
Padų apsauga: neperduriamas kompozito intarpas.  
Dydžiai: 38-48.



### VOLGA S3 CI HI SRC

ADAZ-41176  
Viršus: atspari vandeniui veidinė oda.  
Padas: keturių tankumų poliuretanas PU/TPU EXTREM 4.  
Pašiltinimas: dirbtinis kailis.  
Pirštų apsauga: kompozitas.  
Padų apsauga: neperduriamas kompozito intarpas.  
Dydžiai: 38-48.

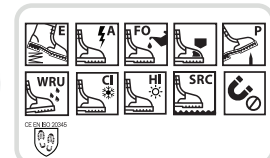

# ▶ AVALYNĖ

/auliukiniai  
batai



**ARTRA**



## AROSERIO S3 SRC ESD

ADA-750-618060  
Viršus: NUBUCK PRO mikrofibra (2,2 mm).  
Padas: dviejų tankumų poliuretanas RAPTOR PU.2D.  
Pirštų apsauga: plienas.  
Padų apsauga: vidinis neperduriamas ERGOFLEX sluoksnis.  
Dydžiai: 35-48.



Pasirinkite spalvą:



## E10 S3 HRO SRC ESD

ADA-1084.30  
Viršus: natūrali nabuko oda  
Padas: dviejų tankumų PU/Guma.  
Pirštų apsauga: plienas  
Pado apsauga: neperduriamas Kevlar intarpas.  
Dydžiai: 35-48



**ARTRA**



## ARENZANO S3 SRC

ADA-850-673560  
Viršus: INDUSTRY PRO mikrofibra.  
Padas: dviejų tankumų poliuretanas RAPID PU 2D.  
Pirštų apsauga: kompozitas.  
Padų apsauga: neperduriamas ERGOFLEX tekstilinis intarpas.  
Dydžiai: 35-48.



**TALAN**



(BL)



(BR)

## STYLER 111 S3 SRC

ADA-STYLER111(BL) / STYLER111(BR)  
Viršus: natūrali, pilnos struktūros oda.  
Padas: dviejų tankumų poliuretanas BASF®.  
Pirštų apsauga: T-Fibertech® kompozitas.  
Padų apsauga: neperduriamas Biagioli® Kevlar sluoksnis.  
Dydžiai: 37-47.



**exena**



## SARDEGNA 20 S3 SRC

ADA-A0208V043  
Viršus: natūrali lyg oda.  
Padas: dviejų tankumų poliuretanas PU 2D.  
Pirštų apsauga: polikarbonatas T-LITE.  
Padų apsauga: neperduriamas tekstilės SAFEFLEX intarpas.  
Dydžiai: 35-48.

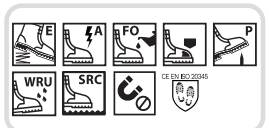

**TALAN**



## FORWARD 112 S3 SRC

ADA-FORWARD112/S  
Viršus: natūrali, pilnos struktūros oda.  
Padas: dviejų tankumų poliuretanas BASF®.  
Pirštų apsauga: plienas.  
Padų apsauga: neperduriamas plieno intarpas.  
Dydžiai: 37-47.

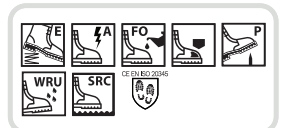





**AIR**  
S1P SRB ESD

ADS-1469.11

Viršus: natūrali oda.

Padas: dviejų tankumų poliuretanas PU/TPU.

Pirštų apsauga: kompozitas.

Padų apsauga: neperduriamas Kevlar intarpas.

Dydžiai: 39-48.

ATOP suveržimo sistema.



**AIRSPEED**  
S1 CI HI SRC ESD

ADS-45827

Viršus: perforuota mikrofibra/versta oda.

Padas: dviejų tankumų poliuretanas PU 2D

OFT SYSTEM®.

Pirštų apsauga: kompozitas Light System®.

Dydžiai: 35-48.



**BLACK WIDOW**  
S1P SRC ESD

ADS-1447.10

Viršus: mikrofibra.

Padas: tiesiogiai išlietas poliuretanas PU.

Pirštų apsauga: kompozitas.

Padų apsauga: neperduriamas Kevlar intarpas.

Dydžiai: 35-47.



**HENFORD**  
S1 SRC

ADS-02030117600

Viršus: versta oda/tekstilinis tinklelis.

Padas: guma.

Pirštų apsauga: kompozitas.

Dydžiai: 36-47.



**ARIZONA**  
S1P SRC

ADS-A0321V077

Višus: versta perforuota oda.

Padas: dviejų tankumų poliuretanas PU 2D.

Pirštų apsauga: polikarbonatas T-LITE.

Padų apsauga: neperduriamas SAFEFLEX

tekstilės intarpas.

Dydžiai: 35-48.



**RACER**  
S1 SRA

ADS-RACERS1

Viršus: versta oda/3D Mesh tinklelis.

Padas: dviejų tankumų poliuretanas PU.

Pirštų apsauga: plienas.

Dydžiai: 36-47.



# ▶ AVALYNĖ

/guminė



Pagal spec. užsakymą

## PURSAFE S5 CI SRC

AG-G3176  
Viršus: PU.  
Padas: PU.  
Pirštų apsauga: plienas.  
Pado intarpas: neperduriamas plieno intarpas.  
Dydžiai: 38-47.

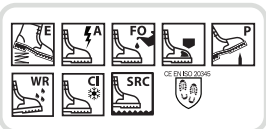

## WORKER SB E FO P CI SRB

AGZ-899  
Viršus: EVA.  
Padas: EVA.  
Pirštų apsauga: plienas.  
Padų apsauga: nepraduriamas plieno intarpas.  
Dydžiai: 38-47.



Pasirinkite spalvą:



Pagal spec. užsakymą

## KEMIS S4 CI SRC

AG-KEMISS4BC  
Viršus: PVC.  
Padas: PVC/Nitrilas.  
Pirštų apsauga: plienas.  
Dydžiai: 35-47.



Pagal spec. užsakymą

## OXID O4 CI SRC

AG-OXIDO4BC  
Viršus: PVC.  
Padas: PVC/Nitrilas.  
Dydžiai: 35-47.

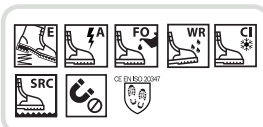

## BRONZE2 S5 SRA

AG-BRON2S5VE  
Viršus: PVC.  
Padas: PVC/Nitrilo mišinys.  
Pirštų apsauga: plienas.  
Padų apsauga: nepraduriamas plieno intarpas.  
Dydžiai: 38-48.



Pasirinkite spalvą:



## GLOBAL

AGZ-GLOBAL  
Viršus: EVA.  
Padas: EVA.  
Dydžiai: 40-47.



## PINO

AGZ-PINO  
Viršus: EVA.  
Padas: EVA.  
Dydžiai: 40-47.



## STONE OB SRA

AG-STONEOB  
Viršus: PVC.  
Padas: PVC.  
Dydžiai: 38-48.



Pasirinkite spalvą:





AKP-845BK/5200BK

AKP-845W/5200W

**EZIPROTEKTA**  
**SB FO SRC**  
su ventiliacinėmis angomis

AKP-845W/5200W (balta) /  
AKP-845BK/5200BK (juoda)  
Viršus: itin lengvas ir patvarus EVA mišinys  
E-Tech™.  
Padas: EVA gumos mišinys su Grip-Safe  
protektoriumi.  
Pirštų apsauga: kompozitas.  
Dydžiai: 36-47.  
Spalva: juoda, balta.  
**Su ventiliacinėmis angomis.**



AKP-855BK/5300BK

AKP-855W/5300W

**EZIPROTEKTA**  
**SB FO SRC**  
be ventiliacinių angų

AKP-855W/5300W (balta) /  
AKP-855BK/5300BK (juoda)  
Viršus: itin lengvas ir patvarus EVA mišinys  
E-Tech™.  
Padas: EVA gumos mišinys su Grip-Safe  
protektoriumi.  
Pirštų apsauga: kompozitas.  
Dydžiai: 36-47.  
Spalva: juoda, balta.  
**Be ventiliacinių angų.**



**A111**  
**SB E A FO SRC**

AK-A0121V003  
Viršus: perforuota mikrofibra.  
Padas: poliuretanas PU 1D.  
Pirštų apsauga: plienas.  
Dydžiai: 35-48.

Pasirinkite spalvą:



**EVA BASIC 001**  
**OB E SRC**

AKP-BASIC001  
Viršus: EVA.  
Padas: EVA.  
Dydžiai: 35-48.



Pasirinkite spalvą:



▶ Pagal spec. užsakymą galima rinktis  
modelį be ventiliacinių angų.



Pagal spec.  
užsakymą



**RECIFE**  
**O2 FO SRC**

AKP-26013  
Viršus: perforuota oda.  
Padas: poliuretanas PU.  
Dydžiai: 35-46.



**EVA POWER 003**  
**OB E SRC**

AKP-POWER003  
Be ventiliacinių angų.  
Viršus: EVA.  
Padas: EVA.  
Dydžiai: 35-48.



# ▶ AVALYNĖ

/specialios  
paskirties



Pagal spec. užsakymą

## FENIX 2.0 F2A HI3 S3 AN WR HRO SRA

ADU-2018.10

Ugniagesio auliniai batai. Sustiprintas bato priekis ir užkulnis. 2 kilpos bato viršuje. Ugniai atsparios siūlės. Šviesą atspindintys elementai bato gale. Pridedama detalė su užtrauktuku papildomai apsaugoti batraiščius ir bato priekį.

Viršus: natūrali oda.

Padas: Vulkanizuota guma.

Pirštų apsauga: plienas.

Padų apsauga: neperduriamas Kevlar intarpas.

Dydžiai: 35-47 (palaikomi tiekėjo sandėlyje).

Gaminami pagal spec. užsakymą 48-51.



Pagal spec. užsakymą

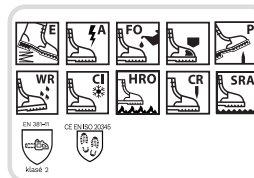

## TIMBER 2.0 3XA2 S3 HRO CI WR CR SRA

ADU-3XA2A2VX1720

Miškininko pusauliniai batai.

Blauzdos ir padikaulio sutvirtinimas nuo grandininio pjūklo įpjovimo.

Suvarstomi, paminkštinta blauzdos sritis. Guma sutvirtintas bato priekis.

Viršus: natūrali buivolo oda 1.8-2.0 mm.

Padas: Nitrilo guma.

Pirštų apsauga: plienas.

Padų apsauga: neperduriamas Kevlar intarpas.

Dydžiai: 39 - 47.



Pagal spec. užsakymą

## 3SC1 SB E P SRA

AG-3SC1N2VXR

Miškininko botai. Blauzdos ir padikaulio sutvirtinimas apsaugantis nuo grandininio pjūklo įpjovimo. Raišteliai gale greitam apsiavimui ir nusiavimui.

Viršus: vulkanizuota guma.

Padas: Nitrilo guma.

Pirštų apsauga: plienas.

Padų apsauga: neperduriamas plieno intarpas.

Dydžiai: 37-47.

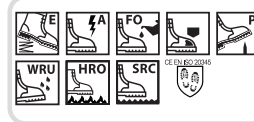

## LIPARI S3 HRO SRC

ADA-A0390V001

Suvirintojo auliukiniai batai. Užrišami raišteliais, paslėptais po odiniu atvartu, su velcro lipdukais iš abiejų pusių. Dėl papildomo patogumo paminkštintas batų liežuvėlis ir kanto dalis. Padas atsparus karščiui iki 300°C.

Viršus: natūrali lygi oda.

Padas: PU/Nitrilo guma.

Pirštų apsauga: polikarbonatas T-WIDE.

Padų apsauga: neperduriamas tekstilės SAFEFLEX intarpas.

Dydžiai: 38-47.



Pagal spec. užsakymą



## DURAZIS S2 HI HRO SRC

ADA-A0167V006

Asfaltininko auliukiniai batai. Užrišami raišteliais, paminkštinta kanto dalis. Batai turi uždaro tipo (sujungtą su jungtimi) liežuvėlį, apsaugantį nuo vandens, purvo ir kritulių patekimo į avalynės vidų. Lygus padas atsparus karščiui iki 300°C.

Viršus: natūrali lygi oda.

Padas: Nitrilo guma.

Pirštų apsauga: plienas.

Dydžiai: 38-48.



Pagal spec. užsakymą

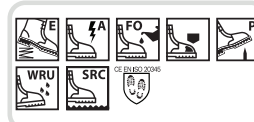

## FUNDAO S3 SRC

ADA-6052.20

Suvirintojo auliukiniai batai. Oda atspari vandeniui. Antistatinis padas, atsparus riebalams, naftos produktams. Paminkštintas liežuvėlis. Odos atvartas, skirtas uždengti raištelius, užsegamas metalinėmis sagtelėmis.

Viršus: natūrali oda.

Padas: poliuretanas PU.

Pirštų apsauga: plienas.

Padų apsauga: neperduriamas plieno intarpas.

Dydys: 36-47.

# ▶ AVALYNĖ

## /apsauginiai antbačiai



### WORKMASTER™ B01171

#### BO FO HRO SRC

AGE-B0117

Aukštos kokybės dielektriniai antbačiai, pritaikyti darbui prie aukštos elektros įtampos šaltinių. Naudojami kartu su apsauginiais batais. Tvirtinami tamprus dirželio pagalba.

Viršus: guma.

Padas: vulkanizuota guma.

Atsparumas elektros įtampai: 20kV.

Dydžiai: M (39-42), L (43-45), XL (46-49)



### TOTAL PROTECT

#### SB FO SRC

AA-011174

Apsauginiai svečių antbačiai, naudojami pavojingų darbo vietų lankytojams. Antbačiai su kojų pirštų apsauga ir su SRC neprasydimo sistema. Skirtingų spalvų juostelėmis žymimi dydžiai.

Viršus: guma.

Padas: guma.

Pirštų apsauga: aliuminis/titanas.

Dydžiai: S (34-37), M (37-41), L (41-45), XL (45-48+).



### VISITOR

#### SB FO

AA-011176

Lankytojo antbačiai apsaugo nuo galimų nelaimingų atsitikimų susijusių su kojų pirštų sužeidimais. Lengvai pritaikomi ir batams su aukštu kulnu. Dydžių ženklavimas spalvomis, neslidus padas, velcro užsegimas.

Viršus: guma.

Pirštų apsauga: aliuminis/titanas.

Dydžiai: S (34-38), M (39-43), L (44-48+).



### DRUM

#### SB

AA-G1306

Lankytojo antbačiai apsaugo nuo galimų nelaimingų atsitikimų susijusių su kojų pirštų sužeidimais. Lengvai pritaikomi prie įvairios avalynės dėl tamprių gumelių iš šonų.

Viršus: natūrali oda.

Padas: guma.

Pirštų apsauga: plienas.

Dydžiai: 38-42, 43-47.



### EASY GRIP

#### FO SRC

AA-011108

Apsauginiai svečių antbačiai apsaugo nuo paslydimo ant šlapių, tepaluotų ir miltuotų paviršių. Ypatingai lengvai pritaikomas prie įvairios avalynės. Ekonomiški: galimas tęstinis naudojimas, plaujami, lengvai sandėliuojami.

Viršus: guma.

Padas: guma.

Dydžiai: S (34-37), M (37-41), L (41-45), XL (45-48+).



### CITY GRIP

AA-011169

Antbačiai apsaugantys nuo slydimo, 5 plieno smaigaliai ant pado užtikrinantys apsauga nuo slydimo. Skirta avėti ant asmeninių batų. Išskirtinai lengva apsimausti dėl specialaus išformavimo pagal pado formas.

Medžiaga: guma su plieno kabliukais.

Dydžiai: S (34-38), M (39-43), XL (44-48+).



## PIRŠTINĖS

- ▶ APLIETOS
- ▶ MEGZTOS
- ▶ ODINĖS
- ▶ GUMINĖS
- ▶ ATSPARIOS KARŠČIUI
- ▶ DIELEKTRINĖS
- ▶ ANTRANKOVIAI
- ▶ SPEC. PASKIRTIES
- ▶ ŽIEMINĖS



# ► PIRŠTINĖS

/aplietos poliuretanu



## G-REX P04

PMA-P04  
 Medžiaga: 50% aukšto tankio polietilenas, 2% elastanas, 12% stiklo pluoštas, 36% nailonas, aplietas poliuretano sluoksniu.  
 Dydis: 7 - 11.  
 Spalva: mėlyna / juoda.  
 Pakuotė: 12 porų pakuotėje / 144 poros dėžėje.



## TK SHARK

PMA-SHARK  
 Medžiaga: stiklo pluoštas HDPE aplietas poliuretano sluoksniu.  
 Dydis: 6 - 11.  
 Spalva: pilka.  
 Pakuotė: 12 porų pakuotėje / 120 porų dėžėje.

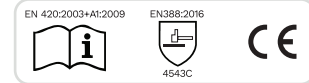

## G-REX P01

PMA-P01  
 Medžiaga: 97% nailonas, 3% elastanas, padengta biologiškai suyrančia poliuretano danga.  
 Dydis: 7 - 11.  
 Spalva: mėlyna / juoda.  
 Pakuotė: 12 porų pakuotėje / 144 poros dėžėje.

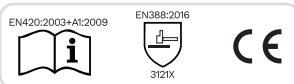

## TK ROOSTER

PMA-ROOSTER, PMA-ROOSTERBLACK  
 Medžiaga: poliesteris aplietas poliuretanu.  
 Dydis: 7 - 10.  
 Spalva: juoda, balta.  
 Pakuotė: 12 porų pakuotėje / 300 porų dėžėje.



Pagal spec. užsakymą



## RS CONDUCTOR ESD LEICHT

PMA-CONDUCTORESDLEICHT  
 Tik pirštų galai aplieti poliuretanu, todėl pirštinės tinka ypatingai smulkioms detalėm sugriebti.  
 Medžiaga: nailonas / anglies pluoštas, poliuretanas.  
 Spalva: pilka.  
 Dydis: 6 - 11.  
 Pakuotė: 12 porų pakuotėje / 300 porų dėžėje

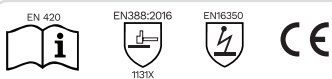

Pagal spec. užsakymą



## RS CONDUCTOR ESD

PMA-CONDUCTORESD  
 Medžiaga: nailonas / anglies pluoštas, poliuretanas.  
 Spalva: pilka.  
 Dydis: 6 - 11.  
 Pakuotė: 12 porų pakuotėje / 300 porų dėžėje.



# ► PIRŠTINĖS

/aplietos  
lateksu



## 7075LF

PMA-7075LF  
Medžiaga: medvilnė aplieta dvigubu lateksu sluoksniu.  
Dydis: 8 - 11.  
Spalva: mėlyna.  
Pakuotė: 12 porų pakuotėje / 120 porų dėžėje.

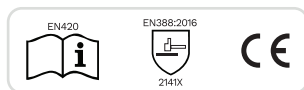

## PETRAX

PMA-A8007  
Medžiaga: nailonas aplietas lateksu puta.  
Dydis: 7 - 12.  
Spalva: geltona / juoda, oranžinė / juoda, mėlyna / juoda, žalia / juoda, violetinė / juoda.  
Pakuotė: 12 porų pakuotėje / 120 porų dėžėje.

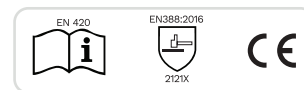

## GREEN TOUCH

PMA-A8017  
Pirštinės pagamintos iš universalaus ir patvaraus poliesterio mezginių. Norint dar labiau apsaugoti rankas delnų ir pirštų srityje, jos papildomai yra su reljefiniu lateksu sluoksniu, kuris užtikrina neslystantį sukibimą.  
Dydis: 7 - 11.  
Spalva: mėlyna.  
Pakuotė: 12 porų pakuotėje / 120 porų dėžėje.



## NATURE TOUCH

PMA-A8081  
Medžiaga: poliesteris iš perdirbto plastiko / elastanas.  
Delnas: vientisas, aplietas lateksu puta.  
Dyžiai: 6 - 11.  
Spalva: t. mėlyna.  
Pakuotė: 12 porų pakuotėje / 120 porų dėžėje

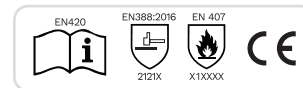

## TK COBRA

PMA-COBRA  
Medžiaga: poliesteris aplietas lateksu. Pirštinės turi atsparumą kontaktiniam karščiui, 15 s gali atlaikyti iki 250°C.  
Dydis: 7 - 11.  
Spalva: raudona.  
Pakuotė: 12 porų pakuotėje / 300 porų dėžėje.

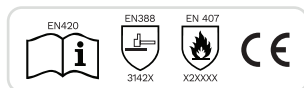

## TK BUDGIE

PMA-BUDGIE  
Medžiaga: poliesteris aplietas lateksu puta. Pirštinės turi atsparumą kontaktiniam karščiui, 15 s gali atlaikyti iki 250°C.  
Dydis: 7 - 11.  
Spalva: žalia / juoda.  
Panaudojimas pramonėje: automobilių, statybų pramonėje, surinkimo, montavimo darbams.  
Pakuotė: 12 porų pakuotėje / 300 porų dėžėje.

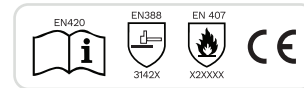



# ► PIRŠTINĖS

/aplietos nitrilu



## G-REX F11

PMA-F11  
Medžiaga: trikotažinės pirštinės aplietos patentuota F-NITREAL nitrilo puta. Pirštinės turi atsparumą kontaktiniam karščiui, 15 s gali atlaikyti iki 100 °C. Dydis: 7 - 11. Spalva: oranžinė. Pakuotė: 12 porų pakuotėje / 144 poros dėžėje.



## G-REX V03

PMA-V03  
Medžiaga: nailonas/stiklo pluoštas aplietos V-PROLAST danga, kuri yra unikali technologija, skirta aukštam atsparumui nuo dilimo. Dydis: 7 - 10. Spalva: tamsiai žalia. Pakuotė: 12 porų pakuotėje / 144 poros dėžėje.



## ACTIVE FLEX F3150

PMA-F3150  
Medžiaga: nailonas/spandex, OEKO-TEX®. Delnas: visas aplietas iki krumplių ¼ nitrilo puta. Dydis: 6 - 11. Pakuotė: 1 pora plast. pakuotėje / 12 porų maišelyje / 120 porų dėžėje.



## G-REX F09

PMA-F09  
Medžiaga: nailonas aplietas patentuota F-NITREAL nitrilo puta. Dydis: 6 - 11. Spalva: pilka / juoda. Pakuotė: 12 porų pakuotėje / 144 poros dėžėje.

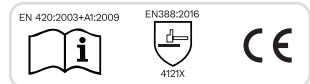

## ACTIVE FLEX F3230

PMA-F3230  
Medžiaga: poliesteris  
Delnas: visas aplietas iki krumplių ¼ nitrilo puta. Dydis: 6 - 11. Pakuotė: 1 pora plast. pakuotėje / 12 porų maišelyje / 120 porų dėžėje.

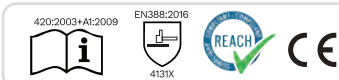

## X-FLEX PLUS

PMA-XFLEXPLUS  
Medžiaga: nailonas aplietas nitrilo puta su taškeliu ant delno. Dydis: 8 - 11. Spalva: pilka / juoda. Pakuotė: 12 porų pakuotėje / 240 poros dėžėje.

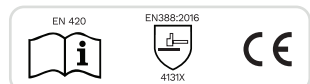

## RS OPAL 800

PSA-OPAL800  
Medžiaga: medvilnė aplieta nitrilu. Rankogalis: pakietintas. Dydis: 10 - 11. Spalva: mėlyna / balta. Pakuotė: 12 porų pakuotėje / 144 porų dėžėje.

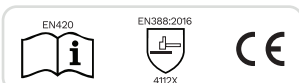

## TK SNAKE

PMA-SNAKE  
Medžiaga: poliesteris aplietas pilku nitrilu. Dydis: 7 - 11. Spalva: balta / pilka. Pakuotė: 12 porų pakuotėje / 120 porų dėžėje.



# ► PIRŠTINĖS

/megztos



## RRDG

PM-RRDG  
Megztos pirštines RRDG su didžiausia apsauga nuo prapjovimo.  
Medžiaga: „Dyneema®“ medžiaga.  
Spalva: mėlyna.  
Dydis: 7 - 10.

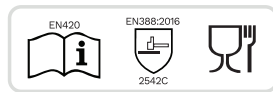

## X-POL

PM-XPOL  
Medžiaga: poliesteris.  
Dydis: 7 - 10.  
Spalva: balta.  
Pakuotė: 12 porų pakuotėje / 300 porų dėžėje.



## AUKLET

PM-0104000299  
Medžiaga: medvilnė.  
Dydis: 7, 10.  
Spalva: balta.  
Pakuotė: 12 porų pakuotėje / 300 porų dėžėje.



## MEDVILNINĖS PIRŠTINĖS 5041H

PS-5041H  
Medžiaga: medvilnė.  
Dydis: 10.  
Spalva: balta.  
Pakuotė: 12 porų pakuotėje / 600 porų dėžėje.



# ► PIRŠTINĖS

/megztos su  
PVC taškeliais



## X POINTER

PMT-XPOINTER  
Medžiaga: poliesteris su PVC taškeliais ant delno.  
Dydis: 7 - 10.  
Spalva: balta.  
Pakuotė: 12 porų pakuotėje / 240 porų dėžėje.



## RS ECO GRIPPER

PMT-GRIPPER  
Medžiaga: medvilnė dengta PVC taškeliais iš abiejų pusių.  
Dydis: 9 - 11.  
Spalva: pilka.  
Pakuotė: 12 porų pakuotėje / 240 porų dėžėje.

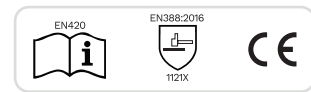

## 7002B-750

PMT-7002B-750-11  
Medžiaga: akrilanas su PVC taškeliais.  
Dydis: 11.  
Spalva: balta.  
Pakuotė: 12 porų pakuotėje / 300 porų dėžėje.



## 7002B-700

PMT-7002B-700-10  
Medžiaga: akrilanas su PVC taškeliais.  
Dydis: 10.  
Spalva: balta.  
Pakuotė: 12 porų pakuotėje / 300 porų dėžėje.



## X-DOT

PMT-XDOT  
Medžiaga: poliesteris su PVC taškeliais.  
Dydis: 7 - 10.  
Spalva: balta.  
Pakuotė: 12 porų pakuotėje / 300 porų dėžėje.



# ► PIRŠTINĖS

/sintetinės  
odos



## SIENOS

PK-A1078

Medžiaga: sintetinė oda / nailonas / Spandex.

Dydis: 9 - 11.

Spalva: žalia / pilka.

Pakuotė: 12 porų pakuotėje / 240 porų dėžėje.



## NEOMARA

PK-NEOMARA

Medžiaga: sintetinė oda.

Dydis: 8 - 11.

Spalva: juoda / pilka.

Pakuotė: 12 porų pakuotėje / 240 porų dėžėje.



TEGRO



## RS SLIP STOP

PK-SLIPSTOP

Medžiaga: sintetinė oda su PVC tinkliu ant delno.

Dydis: 9 - 10.

Spalva: juoda.

Pakuotė: 1 pora pakuotėje / 50 porų dėžėje.



TEGRO



## RS SYNTH TEC

PK-SYNTH

Medžiaga: nailonas su sintetinė oda.

Apsaugo nuo vėjo ir vandens.

Dydis: 7 - 11.

Spalva: raudona / juoda.

Pakuotė: 12 porų pakuotėje / 120 porų dėžėje.



► **PIRŠTINĖS**  
/odinės  
kombinuotos

**TEGRO**  
DISTRIBUCJA



### RS RACER

PK-RACER

Medžiaga: elastinė tekstilė / kiaulės oda.  
Delno sritis yra paminkštinta mikro  
pagalvėlėmis.  
Dydis: 9 - 10.  
Spalva: geltona / juoda.  
Pakuotė: 1 pora pakuotėje / 50 porų dėžėje.



**TEGRO**  
DISTRIBUCJA



Pagal spec.  
užsakymą



### RS TURR PREMIUM

PK-TURR

Viršus: medvilninis.  
Delnas: vientisas, lygios galvijų odos.  
Rankogalis: pakietintas, įsiūta elastinė  
guma.  
Pamušalas: medvilninis.  
Dydis: 8 - 11.  
Spalva: kremo / mėlyna.  
Pakuotė: 12 porų pakuotėje / 120 porų  
dėžėje.

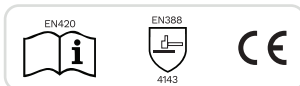

**TEGRO**  
DISTRIBUCJA



### TK SAFETYCULT PRO

PK-SAFETYCULTPRO

Viršus: medvilnė.  
Delnas: vientisas, natūrali ožkos oda.  
Rankogalis: užsegamas velkro lipduku.  
Dydis: 8 - 11.  
Spalva: raudona / balta.  
Pakuotė: 12 porų pakuotėje / 120 porų dėžėje.

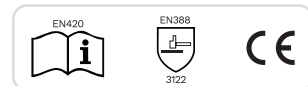

**TEGRO**  
DISTRIBUCJA



### RS VIC TEC

PK-RSVICTEC

Delnas: versta galvijų oda.  
Viršus: medvilnė.  
Dydis: 10 - 11.  
Spalva: geltona / balta.  
Pakuotė: 12 porų pakuotėje / 120 porų  
dėžėje.

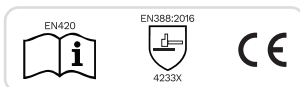

**TEGRO**  
DISTRIBUCJA



### TK LEMUR

PK-LEMUR

Viršus: medvilnė.  
Delnas: vientisas, natūrali ožkos oda.  
Dydžiai: 7 - 11.  
Spalva: balta / pilka.  
Pakuotė: 12 porų pakuotėje / 120 porų  
dėžėje.

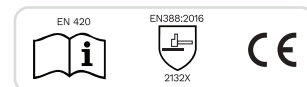

# ► PIRŠTINĖS

/suvirintojų  
odinės



Pagal spec. užsakymą



## RS TIGON PREMIUM

PD-TIGONPREMIUM

Visos siūlės yra susiūtos su dvigubu, impregnuotu medvilniniu siūlu. Impregnuoti rankogaliai. Prailginti rankogaliai papildomai saugo riešą ir dilbį.

Dydžiai: 9 - 11.

Spalva: ruda / balta.

Pakuotė: 72 / 12 porų.



## RS SPLIT KEV

PD-SPLITKEV

Medžiaga: versta oda.

Rankogalis: pailgintas.

Dydis: 10 - 11.

Spalva: balta / geltona.

Pakuotė: 12 porų pakuotėje / 72 poros dėžėje.

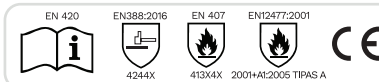

## RS TIGON GOAT

PD-RSTIGONGOAT

Medžiaga: lygi ožkos oda.

Rankogalis: verstos galvijų odos.

Dydis: 9 - 11.

Spalva: balta.

Pakuotė: 12 porų pakuotėje / 72 poros dėžėje.

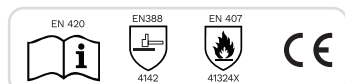

Pagal spec. užsakymą



## EFFECT

PD-A9105

Medžiaga: lygi ožkos oda.

Rankogalis: lygios ožkos odos su velkro lipduku.

Dydis: 11.

Spalva: balta.

Pakuotė: 6 poros pakuotėje / 60 porų dėžėje.

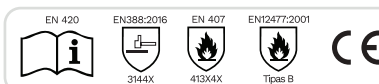

## WELDER ATEX

PD-WELDERATEX10

Medžiaga: versta galvijų oda.

Pamušalas: medvilnė ir poliesteris.

Dydis: 10.

Spalva: geltona.

Pakuotė: 12 porų pakuotėje / 60 porų dėžėje.

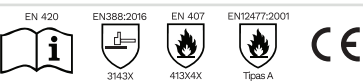

## RENE

PD-A2112

Medžiaga: versta galvijų oda.

Pamušalas: medvilnė.

Dydis: 10.

Spalva: raudona.

Pakuotė: 12 porų pakuotėje / 60 porų dėžėje.



**Odinės pirštinės tinkamos naudoti:**



### L-2N, LYGIOS GALVIJŲ ODOS

PD-L-2N

Medžiaga: lygios galvijų odos.

Dydis: 10 - 11.

Spalva: balta.

Pakuotė: 12 porų pakuotėje / 120 porų dėžėje.



3133X



### L-3N KOMBINUOTOS

PK-L-3N

Viršus: verstos galvijų odos.

Delnas: lygios galvijų odos.

Dydis: 10 - 11.

Spalva: balta.

Pakuotė: 12 porų pakuotėje / 120 porų dėžėje.



2134X



### L-4N VERSTOS GALVIJŲ ODOS

PD-L-4N

Medžiaga: vientisas, verstos galvijų odos.

Dydis: 9 - 11.

Spalva: balta.

Pakuotė: 12 porų pakuotėje / 120 porų dėžėje.



4133X

# ► PIRŠTINĒS

/guminēs



## ACTIVE CHEM H4010

PG-H4010  
 Medžiaga: nitrilas NBR.  
 Delnas: grublētas.  
 Pamušalas: medvilnēs.  
 Ilgšis: 330 mm.  
 Storis: 0,38 mm.  
 Spalva: žālia.  
 Dydis: 7 / S, 8 / M, 9 / L, 10 / XL, 11 / XXL  
 Pakuotē: 1 pora pakuotēje / 120 porų dėžėje.

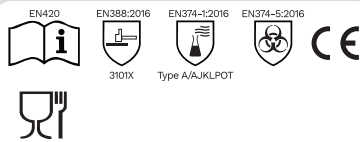

## SEMPERSOFT

PG-A5056  
 Medžiaga: PVC.  
 Pamušalas: švelnus, veliūrinis.  
 Pirštīnēs ilgšis: 320 mm.  
 Storis: 0,50 mm.  
 Dydis: 7 - 10.  
 Spalva: mēlyna.  
 Pakuotē: 1 pora pakuotēje / 144 porų dėžėje.



## DUOCOLOR VE330

PG-VE330BJ  
 Medžiaga: 100% natūralus lateksas, 100% medvilnēs pagrīndas.  
 Pirštīnēs ilgšis: 300 mm.  
 Storis: 0,60 mm.  
 Dydis: 6 / 7 - 9 / 10.  
 Spalva: mēlyna / geltona.  
 Pakuotē: 1 pora pakuotēje / 144 porų dėžėje.

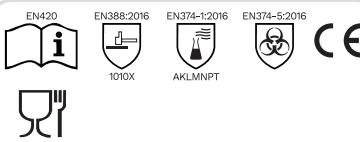

## PIRŠTINĒS 6635

PG-6635  
 Medžiaga: PVC.  
 Pirštīnēs ilgšis: 350 mm.  
 Dydis: 10.  
 Spalva: raudona.  
 Pakuotē: 12 porų pakuotēje / 120 porų dėžėje.

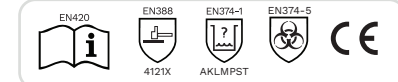

## ZEPHIR VE210

PG-VE210RO  
 Medžiaga: lateksas.  
 Pirštīnēs ilgšis: 300mm.  
 Storis: 0,38 mm.  
 Dydis: 6 / 7 - 9 / 10.  
 Spalva: rožīnē.  
 Pakuotē: 12 porų pakuotēje / 144 poros dėžėje.

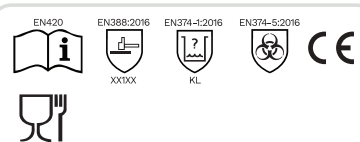

## PICAFLOR VE240

PG-VE240JA  
 Medžiaga: lateksas.  
 Delnas: grublētas.  
 Pirštīnēs ilgšis: 300mm.  
 Storis: 0,38 mm.  
 Dydis: 6 / 7, 7 / 8, 8 / 9, 9 / 10.  
 Spalva: geltona.  
 Pakuotē: 12 porų pakuotēje / 144 poros dėžėje.

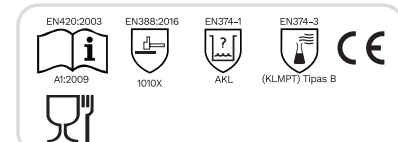



# ► PIRŠTINĖS

/atsparios  
karščiui



## ROKB

PM-ROKB-10

Pirštinės užtikriną apsaugą nuo temperatūros iki 250 °C.  
Medžiaga: Kevlar® siūlai ir iš 100% natūralios medvilnės.  
Dydis: 10.  
Spalva: geltona.

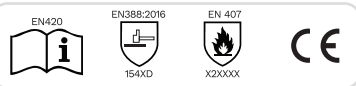

## ROKHB

PM-ROKHB-10

Pirštinės užtikriną apsaugą nuo temperatūros iki 350 °C.  
Medžiaga: iš paramido Kevlar® siūlų ir iš 100% natūralios medvilnės.  
Dydis: 8, 10.  
Spalva: geltona.

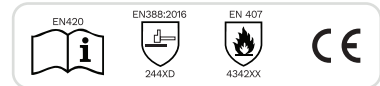

## ROBFM

PS-ROBFM-10

Medžiaga: pirštinės medvilninės, šiluminė apsauga iki 250 °C.  
Ilgis: 35 cm.  
Dydis: 10.  
Spalva: balta.  
Pakuotė: 1 pora pakuotėje.

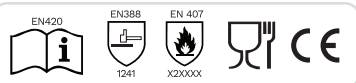

## ROEFM

PM-ROEFM-10

Pirštinės užtikriną apsaugą nuo temperatūros iki 250 °C.  
Medžiaga: medvilnės / poliesterio kilpinis audinys.  
Rankogalis: drobinis rankogalis, prailgintas.  
Dydis: 10.  
Pakuotė: 1 pora pakuotėje.

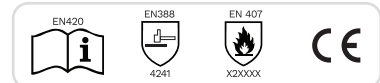

## BAKO LONG

PM-3317

Tvirtos karščiui atsparios kepėjo pirštinės, tinkamos naudoti kepant, skrudinant maistą.  
Medžiaga: 100% medvilnė (kilpinis audimas).  
Dydis: universalus.  
Ilgis: 42 cm.  
Galima skalbti 40°C.



# ► PIRŠTINĖS

/dielektrinės



## ELSEC

Aukštos kokybės guminės dielektrinės pirštinės. Pritaikytos darbui ir apsaugai nuo elektros srovės. Gamintojas atlieka kiekvienos pirštinės elektros srovės pralaidumo, taip pat atsparumo nuo senėjimo, mechaninio, terminio ir cheminio poveikio testą. Nepraranda elastingumo net ir dirbant žemoje temperatūroje iki  $-250\text{ }^{\circ}\text{C}$ . Maksimali darbinė įtampa 17000V. Pirštinės yra ergonomiškos ir elastingos, dėl to yra patogios dirbti.



PIRŠTINIŲ TIPAS	ELSEC 2.5	ELSEC 5	ELSEC 10	ELSEC 20	ELSEC 30
CE EN 60903+A11 klasė *R- atsparumas rūgštims, alyvai ir ozonui *C- atsparumas itin žemoms temperatūroms	00/RC	0/RC	1/RC	2/RC	3/RC
Elektros įtampa, kuriai esant pirštinės buvo testuojamos	2.5kV	5kV	10kV	20kV	30kV
Maksimali leistina įtampa darbo metu	0.5kV	1kV	7.5kV	17kV	2.6kV
Min. palaikoma kintamoji testavimo įtampa, efektyvioji vertė	5kV	10kV	20kV	30kV	40kV
Maks. pralaidi srovė (darbinis testavimas)	<12mA	<12mA	<14mA	<16mA	<18mA
Pirštinių storis	0.8 mm	1.4 mm	1.7 mm	2.5 mm	2.9 mm
Min. tempimo jėga	14mPa	14mPa	14mPa	14mPa	14mPa
Min. santykinis pailgėjimas iki trūkimo	600%	600%	600%	600%	600%

# ► PIRŠTINĖS /antrankoviai



## ZOK

DGM-ZOK  
Medžiaga: iš 100% Kevlaro siūlų. Apsaugo nuo ugnies ir karščio poveikio iki 100 °C. Ilgis: 35 cm, 45 cm, 60 cm. Spalva: geltona. Parduodama po 1 vnt.

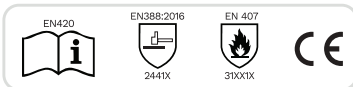

## ZRC5

DGM-ZRC5-45  
Medžiaga: poliesteris ir poliamidas, atsparus prapjovimui (5-tas prapjovimo lygis). Velkro užsegimas. Ilgis: 42 cm. Spalva: mėlyna. Parduodama po 1 vnt.

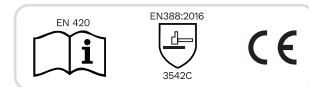

## ZRDG

DGM-ZRDG-45  
Antrankoviai skirti maisto pramonėje, atsparus į pjovimui. Velkro užsegimas ir papildomas spaustukas. Ilgis: 45 cm. Spalva: mėlyna. Parduodama po 1 vnt.

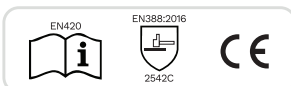

## SUVIRINTOJO SW20

DGD-SW20TAR  
Medžiaga: verstos karvės odos su DuPont™ Kevlar® siūlėmis. Ilgis: 400 mm. Spalva: oranžinė. Pakuotė: 1 pora pakuotėje/ 48 poros dėžėje. Parduodama po 2 vnt.



# ► PIRŠTINĖS

/specialios  
paskirties

CERVA



## ATTHIS ANTIVIBRACINĖS

PK-0120001399100BN

Medžiaga: 50% medvilnė, 50% poliesteris.  
Delnas: dengtas latekso pagalvėlėmis.

Dydis: 10.

Pakuotė: 1 pora pakuotėje / 60 porų dėžėje.



REIKO



## MESHFLEX® SU RANKOGALIŲ

PF-812

Pirštinė iš nerūdijančio plieno tinklelio su keičiamu plastikiniu dirželiu. Pirštinės išverčiamos ir tinka tiek dešinei, tiek kairei rankai. „ErgoFitSystem“ - geresnis sukibimas ir tobulas prisitaikymas prie rankos. Atitinka standartų EN1082-1 (apsauga nuo rankinių peilių įpjovimų ir dūrių). Rankogalis prailgintas, apsaugo riešą.

Rankogalio ilgis: 16 cm.

Dydis: XXS / 5, XS / 6, S / 7, M / 8, L / 9, XL / 10.



REIKO



## MESHFLEX®

PF-810

Pirštinė iš nerūdijančio plieno tinklelio su keičiamu plastikiniu dirželiu, kuris yra elastingas ir minkštas. Pirštinės išverčiamos ir tinka tiek dešinei, tiek kairei rankai. Pritaikytos darbu, kai yra grėsmė įsipjauti ranką ar riešą, dirbant miško kirtimuose, mėsos, žuvies pramonėje, dirbant su pjūklų, peiliais, darinėjant gyvulių bei paukščių mėsą, statybų ar restauracijos darbuose. „ErgoFitSystem“ - geresnis sukibimas ir tobulas prisitaikymas prie rankos. Atitinka standartų EN1082-1 (apsauga nuo rankinių peilių įpjovimų ir dūrių).  
Dydis: XXS / 5, XS / 6, S / 7, M / 8, L / 9, XL / 10.



REIKO



## GUMA PRILAIKYTI PLIENINĖMS PIRŠTINĖMS

PX-3411

Guma prilaikyti plieninėms pirštinėms.  
Spalva: mėlyna.



- Atliekame pirštinių remontą



## FLAMINGO

PGZ-0119000199110  
Medžiaga: medvilnės trikotažas aplietas PVC.  
Pamušalas: pūkelis iš medvilnės ir PU dėklas.  
Pirštinės ilgis: 350 mm.  
Dydis: 11.  
Spalva: oranžinė.  
Pakuotė: 12 porų pakuotėje / 36 porų dėžėje.

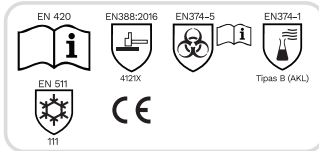

## HOBBY REFLEX WINTER

PKZ-A1069  
Medžiaga: ožkos oda su elastingu poliesteriu.  
Pamušalas: fliso pašiltinimas.  
Dydžiai: 9 - 11.  
Spalva: gero matomumo geltona.  
Pakuotė: 12 porų pakuotėje / 120 porų dėžėje.

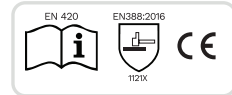

## RS COMFO TEC WINTER

PKZ-COMFOTECWINTER  
Medžiaga: ožkos oda kombinuota su medvilne.  
Pamušalas: fliso medžiagos pašiltinimas.  
Dydis: 09 - 11.  
Spalva: juoda / balta.  
Pakuotė: 12 porų pakuotėje / 120 porų dėžėje.

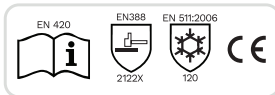

## RS EISKERN

PKZ-EISKERN  
Medžiaga: lygios ožkos odos kombinuotos su Softshell audiniu.  
Pamušalas: patentuotos Ins-Tech pašiltinimas.  
Dydžiai: 09 - 11.  
Spalva: juoda / balta.  
Pakuotė: 12 porų pakuotėje / 72 poros dėžėje.

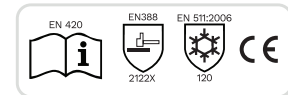

## WINFINE

PMAZ-A9114  
Medžiaga: poliesteris (PES) aplietas lateksu.  
Pirštinės turi atsparumą kontaktiniam karščiui, 15 s gali atlaikyti iki 250°C.  
Pamušalas: akrilo pūkelis.  
Spalva: mėlyna / juoda.  
Dydžiai: 07 - 11.  
Pakuotė: 12 porų pakuotėje / 60 porų dėžėje.

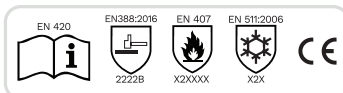

## L-2YF

PDZ-L-2  
Medžiaga: lygi galvijų oda.  
Pamušalas: šiltas Molton (pūkelis iš medvilnės).  
Rankogalis: elastinė juostelė.  
Dydis: 10 - 11.  
Spalva: geltona.  
Pakuotė: 12 porų pakuotėje / 120 porų dėžėje.

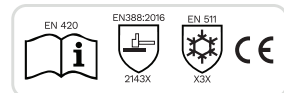

# ► PIRŠTINĖS

/žieminės

TEGRO



## RS SYNTH TEC WINTER

PKZ-SYNHTECWINTER

Medžiaga: sintetinė oda. Apsaugo nuo vėjo ir vandens.  
Pamušalas: fliso medžiagos pašiltinimas.  
Dydis: 07 - 11.  
Spalva: raudona / juoda  
Pakuotė: 12 porų pakuotėje / 60 poros dėžėje.



## NL-3058W

PKZ-3058W

Medžiaga: natūrali ožkos oda kombinuota su medvilne.  
Pamušalas: fliso medžiagos pašiltinimas.  
Rankogalis: užsegamas velcro lipduku.  
Dydis: 09 - 11.  
Spalva: raudona / balta.  
Pakuotė: 12 porų pakuotėje / 120 porų dėžėje.



ARDOON



## PETRAX WINTER

PMAZ-A9190

Medžiaga: akrilas aplietas latekso puta.  
Pamušalas: akrilo pūkeliai.  
Dydis: 08 - 11.  
Spalva: geltona / juoda.  
Pakuotė: 12 porų pakuotėje / 60 porų dėžėje.



SACOBEL



## 7032T

PMAZ-7032T

Medžiaga: nailonas aplietas lateksu.  
Pamušalas: akrilo pūkeliai.  
Dydis: 09 - 11.  
Spalva: oranžinė / juoda.  
Pakuotė: 12 porų pakuotėje / 120 porų dėžėje.



TEGRO



## TK FERET

PMAZ-FERET

Medžiaga: akrilas aplietas latekso puta.  
Pamušalas: akrilo pūkeliai.  
Dydis: 09 - 12.  
Spalva: oranžinė / juoda.  
Pakuotė: 12 porų pakuotėje / 144 poros dėžėje.



SACOBEL



## 7075LFW

PMAZ-7075LFW

Medžiaga: poliakrilo pirštinės pilnai dengtos dvigubu latekso sluoksniu.  
Pamušalas: šiltas ir patogus dviejų sluoksnių pamušalas.  
Dydis: 09 - 11.  
Pakuotė: 6 poros pakuotėje / 60 porų dėžėje.





## KRITIMO APSAUGA

- ▶ APRAIŠAI, JŲ KOMPLEKTAI IR LYNAI
- ▶ KRITIMO STABDYMO ĮRENGINIAI
- ▶ TRIKOJAI IR KITI PRIEDAI
- ▶ KARABINAI IR AKSESUARAI
- ▶ VEDLINĖS



# ► KRITIMO APSAUGA

/apraišai ir jų komplektai

irudek



## APENINOS

SK-APENINOS-L-XL, SK-APENINOS-XXL-XXXL

Komplektą sudaro:

- 1 apraišas „Light plus 2“;
  - 2 karabinai „981“;
  - 1 lynas su absorberiu 1.5 m, energijos sugertuvas „361“;
  - 1 tinklinis krepšelis.
- Naudojimo laikas: 10 metų.  
Dydis: S-M, L-XL, XXL-XXXL.  
Svoris: 1.6 kg.



CE EN361  
CE EN362  
CE EN355

irudek



## ROQUE NUBLO

SK-ROQUE-NUBLO-L-XL, SK-ROQUE-NUBLO-XXL-XXXL

Komplektą sudaro:

- 1 apraišas „Light plus 2“;
  - 2 karabinai „981“;
  - 1 statinis lynas 1.5 m, lynas „Nexion 150“;
  - 1 tinklinis krepšelis.
- Naudojimo laikas: 10 metų.  
Dydis: S-M, L-XL, XXL-XXXL.  
Svoris: 1.4 kg.



CE EN361  
CE EN362  
CE EN354

irudek



TESTUOTA  
140 KG  
KG



K-EASY

## WIND BLUE 2

SD-WIND-BLUE-2-L-XXL

Apraišas su 1 tvirtinimo tašku nugaroje, 1 tvirtinimo tašku priekyje, + 2 šoniniai D žiedais darbo padėties nustatymui. Reguluojamas diržas pečių, kojų ir krūtinės srityse. Automatinės ir lengvai reguliuojamos sagtys kojose, diržo srityje ir pečiuose. 2 įrankių laikymo žiedai. Su poliesterio tinkleliu, paminkštinimais, geresniam energijos paskirstymui ir maksimaliam komfortui. Žiedai pagaminti iš aliuminio. Apraišas parduodamas su nailoniniu maišeliu.

Naudojimo laikas: 10 metų.  
Dydis: S-M, L-XXL.  
Svoris: 2.3 kg.

CE EN361  
CE EN358



Automatinės jungtys

Pagal spec. užsakymą



K-EASY

## WIND BLUE 3

SD-WIND-BLUE-3-L-XXL

Apraišas su 1 tvirtinimo tašku nugaroje, + 1 tvirtinimo tašku priekyje, + 1 D žiedu pilvo srityje prieigai prie lino, + 2 šoniniai D žiedais darbo padėties nustatymui. Reguluojamas diržas pečių, kojų ir krūtinės srityse. Automatinės ir lengvai reguliuojamos sagtys kojose, diržo srityje ir pečiuose. 2 įrankių laikymo žiedai + 1 įrankių laikymo rankena. Su poliesterio tinkleliu, paminkštinimais, geresniam energijos paskirstymui ir maksimaliam komfortui. Žiedai pagaminti iš aliuminio. Apraišas parduodamas su nailoniniu maišeliu.

Naudojimo laikas: 10 metų.  
Dydis: S-M, L-XXL.  
Svoris: 2.6 kg.

CE EN361  
CE EN358  
CE EN813



Automatinės jungtys

Pagal spec. užsakymą

irudek



TESTUOTA  
140 KG  
KG



K-EASY

## EXPERT PRO 200

SD-EXPERT-PRO-200-L-XXL

Apraišas su tvirtinimo tašku nugaroje ir prailginimo dirželiu, + 1 priekinis tvirtinimo taškas, + 180° judantis darbo padėties nustatymo diržas su 2 šoniniais D žiedais ir įrankių laikymo žiedais. Reguluojami pečių ir kojų dirželiai. Krūtinės diržas, elastinga pečių juosta, sėdmenų diržas ir paminkštinti kojų dirželiai. Žiedai pagaminti iš aliuminio. Apraišas parduodamas su nailoniniu maišeliu.

Naudojimo laikas: 10 metų.  
Dydis: S-M, L-XXL.  
Svoris: 2.2 kg.

CE EN361  
CE EN358



Automatinės jungtys

Pagal spec. užsakymą

irudek



TESTUOTA  
140 KG  
KG



K-EASY

## EXPERT PRO 55

SD-P-60-M-XL, SD-P-60-XXL

Kritimo stabdymo tvirtinimo taškas priekyje ir nugaroje. Kilpa nugaros srityje yra su prailginta tvirtinimo juosta patogesniam naudojimui. Darbo padėties fiksavimo kilpos šonuose. Juosmens diržo apačioje yra trys kilpos įrankiams prisikabinti. Sagtys krūtinės ir kojų srityse. Kojų ir pečių juostų ilgai reguliuojami atskiruose taškuose. Kojų juostos su paminkštinimu, todėl patogiau naudoti ilgą laiką.

Naudojimo laikas: 10 metų.  
Dydis: S-M, L-XXL.  
Svoris: 1.54 kg.

CE EN361:2002



Automatinės jungtys

Pagal spec. užsakymą



# ▶ KRITIMO APSAUGA /apraišai ir jų komplektai



Apsauga nuo sprogiimo.  
Apibrėžiami du sprogios aplinkos tipai (ATEX):  
G: Degios medžiagos mišinys dujų arba garų pavidalu.  
D: Degios medžiagos mišinys dulkių pavidalu.  
Dujos turi užsidegimo temperatūrą ir ją reikia žinoti norint pasirinkti žemesnės temperatūros sistemas.  
T6 temperatūra - 85°C.

irudek

TESTUOTA  
140 KG  
KG



## LIGHT PLUS 11

SD-LIGHT-PLUS-11  
Dviejų spalvų universalūs diržai kritimo sustabdymui ir darbiui aukštyje, su 1 galiniu tvirtinimo tašku ir prailginimo juosta, + 1 horizontalus tvirtinimo taškas prie lyno, + darbo padėties fiksavimo diržas su 2 šoniniais D žiedais ir įrankių laikymo žiedais. Reguluojami pečių ir kojų dirželiai. Paminkštinti kojų dirželiai. Apraišas parduodamas su nailoniniu maišeliu.

CE EN361  
CE EN358  
CE EN813

irudek

TESTUOTA  
140 KG  
KG



## LIGHT PLUS 4

SD-LIGHT-PLUS-4-L-XL, SD-LIGHT-PLUS-4-XXL-XXXL  
Dviejų spalvų diržai su 1 galiniu tvirtinimo tašku ir prailginimo juosta, + 1 priekiniu tvirtinimo tašku + darbo padėties nustatymo diržas su 2 šoniniais D žiedais ir įrankių laikymo žiedais. Reguluojami kojų dirželiai. Krūtinės dirželis. Sėdmenų dirželis. Naudojimo laikas: 10 metų. Dydis: S-M, L-XL, XXL-XXXL. Svoris: 1.2 kg.

CE EN361  
CE EN358

irudek

TESTUOTA  
140 KG  
KG



## LIGHT PLUS 2

SD-LIGHT-PLUS-2-L-XL, SD-LIGHT-PLUS-2-XXL-XXXL  
Dviejų spalvų diržai su 1 galiniu tvirtinimo tašku ir prailginimo juosta, + 1 priekiniu tvirtinimo tašku. Reguluojami kojų dirželiai. Krūtinės dirželis. Sėdmenų dirželis. Naudojimo laikas: 10 metų. Dydis: S-M, L-XL, XXL-XXXL. Svoris: 0.75 kg.

CE EN361

irudek

TESTUOTA  
140 KG  
KG



Pagal spec. užsakymą



## LIGHT PLUS 5

SD-LIGHT-PLUS-5  
Dviejų spalvų apraišas su 1 galiniu tvirtinimo tašku ir prailginimo juosta, + 1 priekiniu tvirtinimo tašku, su 2 D žiedais. Reguluojami pečių ir kojų dirželiai. Sėdmenų dirželis. Tinklinis maišelis. Naudojimo laikas: 10 metų. Dydis: universalus. Svoris: 0.5 kg.

CE EN361

irudek



II 2 G Ex h II T6 Gb



Pagal spec. užsakymą



## SEKURALT AS1

SD-SEKURALT-AS-1  
Antistatinis apraišas skirtas darbiui sprogioje aplinkoje, specialiai sukurtas naftos, chemijos įmonėms ir kasybos pramonei. 1 tvirtinimo žiedas nugaroje, pagamintas iš kaltinio aliuminio, + 1 priekinis tvirtinimo taškas. Reguluojami pečių ir kojų dirželiai. Sėdmenų dirželiai. Sagtys pagamintos iš nerūdijančio plieno. Tiekiamas su nailoniniu maišeliu. Naudojimo laikas: 10 metų. Dydis: universalus. Svoris: 1 kg.

CE EN361  
CE EN13463-1  
CE EN13463-5

irudek

TESTUOTA  
140 KG  
KG



## LIGHT PLUS 1

SD-LIGHT-PLUS-1  
Dviejų spalvų diržai su 1 nugaros tvirtinimo tašku ir prailginimo juosta. Reguluojami kojų dirželiai. Krūtinės dirželis. Sėdmenų dirželis. Naudojimo laikas: 10 metų. Dydis: universalus. Svoris: 0.58 kg.

CE EN358



# ► KRITIMO APSAUGA

/lynai su energijos sugertuvu



irudek



Viengubas

Pagal spec. užsakymą



## 397/180

SLE-397-180

Elastinis lynas su energijos sugertuvu.

Ilgis: 140-180 cm.

1 karabinas „985“ (18 mm).

1 karabinas „39“ (50 mm).

Naudojimosi laikas: 10 metų.

Svoris: 1.45 kg.

CE EN354  
CE EN355  
CE EN362

irudek



Dvigubas

Pagal spec. užsakymą



## 398/180

SLE-398-180

Dvišakis elastinis lynas su energijos sugertuvu.

Ilgis: 140-180 cm.

1 karabinas „985“ (18mm).

2 karabinai „39“ (50mm).

Naudojimosi laikas: 10 metų.

Svoris: 1.9 kg.

CE EN362  
CE EN354  
CE EN355

PROTEKT



Viengubas



## REGULIUOJAMAS LYNAS ABM+LB100

SLE-BW200+LB100+AZ002+AZ022

Reguliuojamas lynas su energijos sugertuvu ABM+LB100 + integruoti karabinai AZ002 ir AZ022. Naudojamas apsaugoti kritimui iš aukščio.

Lyno diametras: 12 mm.

Lyno ilgis: iki 2 m.

Medžiagos: lynas – poliesteris; karabinai – galvanizuotas plienas.

Karabinai: AZ002 – žiotys 19 mm, dvigubas užraktas; AZ022 – žiotys 56 mm, dvigubas užraktas.

Naudojimosi laikas: 10 metų.

CE EN362  
CE EN354  
CE EN355

PROTEKT



Dvigubas



## DVIGUBAS LYNAS ABM+LB102+ INTEGRUOTI KARABINAI AZ002 IR 2XAZ022

SLE-BW200/LB102/AZ002/2AZ022

Naudojamas apsaugoti kritimui iš aukščio.

Lyno diametras: 12 mm.

Lyno ilgis: 2 m.

Medžiagos: lynas – poliesteris; karabinai – galvanizuotas plienas.

Karabinai: AZ002 – žiotys 19 mm, dvigubas užraktas; 2 x AZ022 – žiotys 56 mm, dvigubas užraktas.

Naudojimosi laikas: 10 metų.

CE EN362  
CE EN354  
CE EN355

PROTEKT



Viengubas

Pagal spec. užsakymą



## REGULIUOJAMAS LYNAS ABM+LB100

SLE-BW200/LB100/2AZ002

Reguliuojamas lynas su energijos sugertuvu ABM+LB100 + integruoti karabinai AZ002.

Naudojamas apsaugoti kritimui iš aukščio.

Lyno diametras: 12 mm.

Lyno ilgis: iki 2 m.

Medžiagos: lynas – poliesteris; karabinai – galvanizuotas plienas.

Karabinai: 2xAZ002 – žiotys 19 mm, dvigubas užraktas.

Naudojimosi laikas: 10 metų.

CE EN362  
CE EN354  
CE EN355

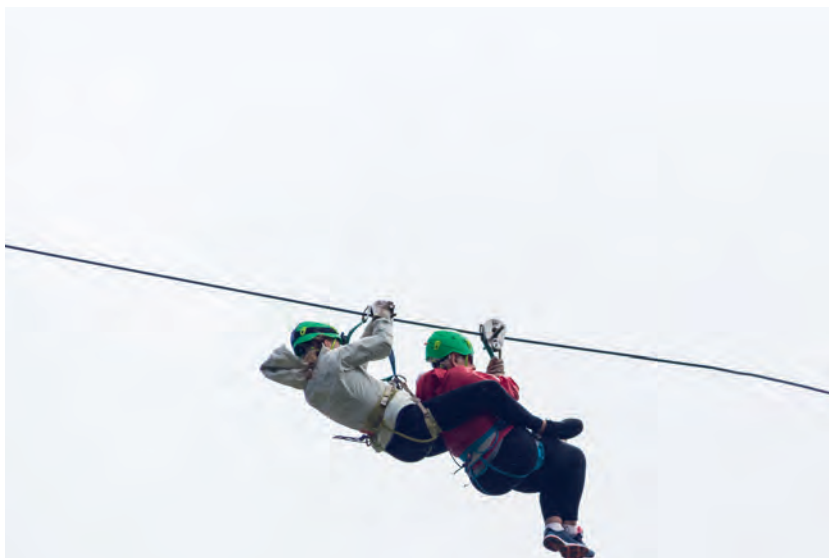

irudek



Viengubas



II 2 G Ex h II T6 Gb

Pagal spec. užsakymą



### SEKURALT AS2

SLE-SEKURALT-AS-2

Antistatinis juostinis lynas su energijos sugertuvu.

1 karabinas „1135“ (22 mm).

1 karabinas „984“ (60 mm).

Lyno ilgis: 150 cm.

Storis: 44 mm.

Naudojimosi laikas: 10 metų.

Svoris: 0.9 kg.

CE EN355  
CE EN1149-1  
CE EN1149-5  
CE EN362

irudek



Dvigubas



II 2 G Ex h II T6 Gb

Pagal spec. užsakymą



### SEKURALT AS3

SLE-SEKURALT-AS-3

Dvigubas, antistatinis, juostinis lynas su energijos sugertuvu.

1 karabinas „1135“

2 karabinai „984“.

Lyno ilgis: 1.80 metro.

Storis: 44 mm.

Naudojimosi laikas: 10 metų.

Svoris: 1.5 kg.

CE EN355  
CE EN1149-1  
CE EN1149-5  
CE EN362

PROTEKT



Dvigubas



### LYNAS DARBO PADĖTIES FIKSAVIMUI PROT-11, REGULIUOJAMAS SU KARABINU

SLP-AF10102+AZ022+AZ011

Nesudėtingas ilgio reguliavimo mechanizmas. Su apsauga nuo mechaninio poveikio.

Karabinai: AZ011 – žiotys 18 mm, veržlinis užraktas; AZ022 – žiotys 56 mm, dvigubas užraktas.

Tvirtinamas prie šoninių juosmens diržo kilpų.

Ilgio reguliavimo mechanizmas: plieninis.

Ilgis: 2000 mm.

Lyno diametras: Ø12 mm.

Naudojimosi laikas: 10 metų.

CE EN358

PROTEKT



Viengubas



### REGULIUOJAMAS LYNAS LB10018, + INTEGRUOTI KARABINAI 2 VNT. AZ002

SL-LB10018+2AZ002

Naudojamas darbo padėties fiksavimui.

Medžiagos: lynas – poliesteris; karabinai – galvanizuotas plienas.

Lyno diametras: 12 mm.

Lyno ilgis: iki 1.8 m.

Karabinai: 2xAZ002 – žiotys 19 mm, dvigubas užraktas.

Naudojimosi laikas: 10 metų.

CE EN358  
CE EN354  
CE EN362

PROTEKT



### LYNAS HORIZONTALIAM NAUDOJIMUI LP 100 TT

SL-LP10005TT, SL-LP10010TT, SL-LP10020TT, SL-LP10030TT

Medžiaga: poliamidas.

Diametras: 10.5 mm.

Ilgis: 5 m, 10 m, 20 m, 30 m.

Naudojimosi laikas: 10 metų.

CE EN795

PROTEKT



### TVIRTINIMO JUOSTA AZ 900

SL-AZ900120

Juostos ilgis: 1200 mm, plotis 20 mm.

Pagaminta iš poliesterio.

Juostos galai uždari.

Naudojimosi laikas: 10 metų.

CE EN354  
CE EN795 B  
CE EN566

# ► KRITIMO APSAUGA

/kritimo stabdymo įrenginiai

PROTEKT



Pagal spec. užsakymą



## KRITIMO STABDYMO BLOKAS CR300

SA-CR30025

Pritaikytas naudoti darbo vietose, kur apribota judėjimo laisvė. Judant aukštyn arba žemyn, lynas įtempiamas grįžtamasis spyruoklės, esančios blokavimo įrenginio viduje. Kritimo atveju įrenginys užsifiksuoja. Vertikaliam naudojimui.

Lyno ilgis: 25 m.

Galimi lyno ilgiai: 18, 20, 25, 28 m.

Naudojimosi laikas: 10 metų.

Svoris: 1115 – 1165 kg (priklauso nuo lyno ilgio).

CE EN360

DELTAPLUS



## KRITIMO STABDYMO BLOKAS MAXIBLOC (6 m, 10 m, 15 m)

SA-AN10006T, SA-AN10010T2, SA-AN10015T Išsitraukiantis kritimo stabdymo blokas su 4 mm skersmens cinkuoto plieno kabeliu ir su integruotu energijos absorberiu. Apsauginė dėžutė. Komplektą sudaro viena posūkių jungtis AM016+kritimo indikatorius. Ilgis: 6 m, 10 m, 15 m. Naudojimosi laikas: 10 metų. Svoris: 3.7 kg.

CE EN360

irudek



TESTUOTA  
140 KG  
KG



## KARBOR 6

SA-KARBOR-6

Tvirtas, atsparus korpusas. Atlaiko 140 kg apkrovą.

Apkrovos jėgą sumažinta iki mažiau nei 6KN.

25 mm pločio juosta. Sukiojantis žiedas.

Kritimo indikatorius.

Sukamoji jungtis „976“ (20 mm).

Energijos absorberis su apsauga.

Naudojimosi laikas: 10 metų.

Svoris: 2.57 kg.

CE EN360

PROTEKT



TESTUOTA  
140 KG  
KG

Pagal spec. užsakymą



## KRITIMO SULAIKYMO KOMPLEKTAS LINOSTOP II

SC-AC06030, SC-AC06025, SC-AC06020, SC-AC06015, SC-AC06010, SC-AC06005

Komplektacija: poliamidinis lynas; blokavimo įrenginys; energijos sugertuvas su karabinu. Kritimo atveju įrenginys su automatiškai stabdžiu užsiblokuoja.

Energijos sugertuvas papildomai švelnina stabdymą nelaimės atveju. Blokavimo įrenginys nenuimamas nuo lyno.

Lyno ilgis – 5, 10, 15, 20, 25, 30 m.

diametras – 12 mm.

Integruotas karabinas: AZ 002, žiotys 19 mm, dvigubas užraktas.

Naudojimosi laikas: 10 metų.

CE EN363-2

CE EN362

DELTAPLUS



Pagal spec. užsakymą



## SPEEDLINE LV201

LV201

Tekstilinis saugos lynas laikinam tvirtinimui, sertifikuota 2

žmonėms. Ilgis ir įtempimas reguliuojamas su įtempikliu.

2 karabinai AM002. Krepšys saugojimui ir gabenimui.

Ilgis: 2.5 - 20 m.

Maksimalus darbinis ilgis: 18

metrų.

Svoris: 3.3 kg.

Naudojimo laikas: 10 metų.

Spalva: geltona.

CE EN795 B

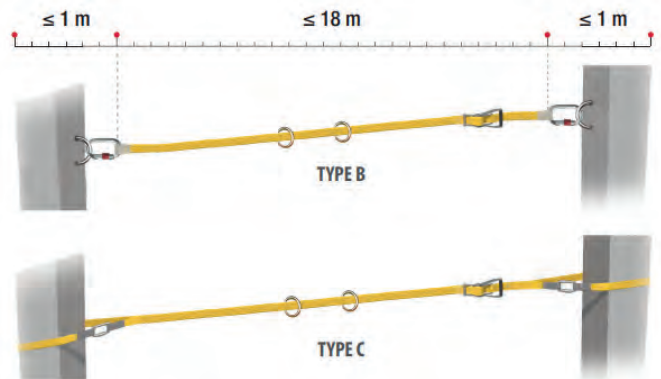

PROTEKT



Pagal spec. užsakymą



### TRIKOJIS TM-15

ST-AT017

Trikojo stovas pagamintas iš aliuminio lydinio. Kojos su neslidžiu pagrindu, tarpusavyje sujungtos metalinėmis grandinėmis. Stovo viršutinė dalis padengta fluorescenciniais dažais. Įrenginys turi trijų skriemulių sistemą, kuri leidžia vienu metu naudotis sistema 3 asmenims.

Aukštis: 313 cm.

Maksimalus krovinio svoris: 1000 kg.

Naudojimosi laikas: 10 metų.

Svoris: 28.7 kg.

CE EN795/B  
CE TSI16415/B

PROTEKT



Pagal spec. užsakymą

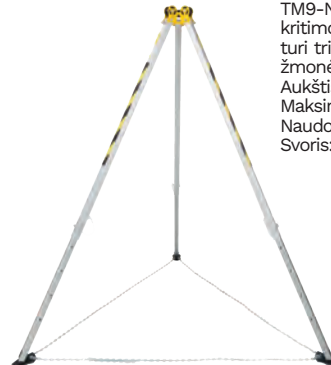

### TRIKOJIS TM9-N

ST-AT011N

Trikojis pagamintas iš lengvo aliuminio lydinio. TM9-N gali būti naudojamas kaip apsaugos nuo kritimo įrangos komponentas. TM9-N trikojis turi tritaškį skriemulį, kuris užtikrina apsaugą 3 žmonėms dirbantiems tuo pačiu metu.

Aukštis: 209 cm.

Maksimalus krovinio svoris: 500 kg.

Naudojimosi laikas: 10 metų.

Svoris: 15.45 kg.

CE EN795/B  
CE TS 16415/B

PROTEKT



Pagal spec. užsakymą



### KRITIMO STABDYMO BLOKAS CRW200

SA-CRW200

Kritimo stabdymo blokas su plieniniu lynu ir integruotu kėlimo mechanizmu. Korpusas metalinis. Naudojamas kartu su komplektu: TM-9, PAD100, AZ017.

Maksimalus kėlimo svoris: 140 kg.

Išmatavimai: 300 x 230 x 175 mm.

Lyno ilgis: 15 m.

Naudojimosi laikas: 10 metų.

Svoris: 11 kg.

CE EN360  
CE EN1496

PROTEKT



Pagal spec. užsakymą



### KRITIMO STABDYMO BLOKAS CRW 300

SA-CRW300

Stabdytuvas yra su ištraukiamu cinkuoto plieno kabeliu. CRW 300 yra sumontuotas gelbėjimo kėlimo įtaisas ir gali būti naudojamas atskirai arba su pasirinktais trikojais. Norint sumontuoti prietaisą ant trikojo, naudojamas tvirtinimo laikiklis. Karabinas - AZ002ASI.

Žiotys: 24 mm.

Lyno ilgis: 25 m.

Lyno skersmuo: 4.7 mm.

Naudojimosi laikas: 10 metų.

Svoris: 15 kg.

CE EN360  
CE EN1496/B

PROTEKT



Pagal spec. užsakymą



### RUP 503

ST-AT05325

Kėlimo - nuleidimo įtaisas su rankena, tvirtinamas prie trikojo kojos. Gervė turi šešių gijų plieninę virvę su natūralaus pluošto šerdimi. RUP 503 yra gelbėjimo įrangos komponentas. Prietaiso pagalba sužeistąjį galima pakelti iš apatinio į aukštesnį arba nuleisti iš aukštesnį į žemesnį. Gervės rankena galima išardyti, kad būtų lengviau transportuoti. Galimi ilgiai: 25, 35, 45, 50 m.

Lyno skersmuo: skersmuo 6.3 mm.

Kėlimo galia: 200 kg.

Ilgis: 25 metrai.

Naudojimosi laikas: 10 metų.

Svoris: 24 kg (35 m lynas).

CE EN1496/B



Pagal spec. užsakymą



### GELBĖJIMO ĮRENGINYS TC063

SS-TC063

Nusileidimo ir gelbėjimo įrenginys su kėlimo funkcija.

Įrenginyje naudojamas ratukas leidžia greitai ir saugiai nusileisti, bei pakelti iki 225 kg. Gali naudoti du žmonės. 2 centrifuginių stabdžių sistema.

3 karabinai AM030 (žiotys 25 mm; medžiaga - aliuminis).

Virvė parduodama atskirai.

Naudojimosi laikas: 10 metų.

CE EN341-1 A  
CE EN1496 B

# ► KRITIMO APSAUGA

/karabinai ir aksesuarai

PROTEKT



## AZ011, OVALO FORMOS SU FIKSAVIMO VERŽLE

SS-AZ011  
Pagamintas iš cinkuoto plieno.  
Matmenys: 108 x 60 mm.  
Žiotys: 18 mm.  
Naudojimosi laikas: 10 metų.  
Svoris: 0.17 kg.

CE EN362

irudek



## KARABINAS IRUDEK 39

SS-39  
Karabinas 39 dvigubu spaudimo mechanizmu.  
R> 23 kN.  
Žiotys: 50 mm.  
Naudojimo laikas: 10 metų.  
Svoris: 0.492 kg.

CE EN362

PROTEKT



## AY 022

SX-AY022  
Laikiklis aukštaliapiams, su jungiamąja sagtimi, skirtas įrankiams prilaikyti.  
Maksimalus ilgis: 110 cm.  
Naudojimosi laikas: 10 metų.

CE EN362

PROTEKT



## LAIKIKLIS ĮRANKIAMS AUKŠTALIPIAMS PROTEKT AY 003

SX-AY003  
Darbinis krūvis: iki 2 kg.  
Ilgis: ištraukiamas, iki 115 cm.  
Naudojimosi laikas: 10 metų.

DELTA PLUS



Pagal spec. užsakymą



## LYNAS TC064

SL-TC064  
Statinė poliamidinė virvė, Diametras: Ø 9,6 mm, skirta TC062 ir TC063 įrenginiams. Gali būti naudojama apsaugai nuo kritimo, evakuacijai, gelbėjimo darbams. Parduodama metrais, maksimalus ilgis 300 m.  
Naudojimosi laikas: 10 metų.

DELTA PLUS



Pagal spec. užsakymą



## ĮRANKIŲ KREPŠYS AUKŠTALIPIAMS TC008

XI-TC-008  
Plačiai atsegamas krepšys įrankių laikymui bei transportavimui.  
Pagamintas iš PVC.  
Matmenys: 300 x 650 mm.  
Naudojimosi laikas: 10 metų.



# SPRENDIMAI SAUGIAM DARBUI AUKŠTYJE

## BATILIGNE

Horizontali lyno vedlinė.  
Apsaugos nuo kritimo sistema yra patogi, naudojimuisi nereikalauja papildomos įrangos. Skirta naudoti su vienu karabinu.  
Naudojimas: gali būti pritaikyta įvairioms horizontalioms struktūroms (pvz. ant stogų, įvairių lubų konstrukcijų ir kt.).  
Maksimalus naudotojų skaičius: 5.  
Standartas: EN 795 : 2012.



## VERTILIGNE

Vertikali lyno vedlinė.  
Ši apsaugos nuo kritimo sistema užtikrina laisvą vertikalių judėjimą (aukštyn ar žemyn).  
Lyno vedline galima naudotis nuo jos neatsigant per visą ilgį. Tinka naudoti ant kopėčių, vėjo turbinų ir kt.  
Maksimalus naudotojų skaičius: 3 (su 3 metrų tarpais).  
Standartas: EN 353-1 ; EN 365.

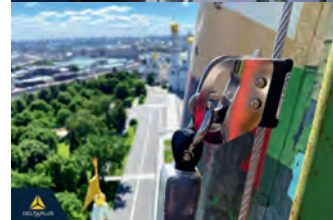
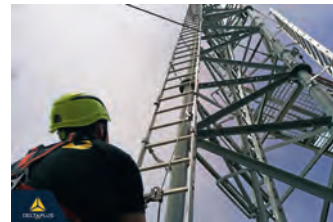

## COMBIRAIL

Universali bėginė vedlinė.  
Apsaugos nuo kritimo sistema leidžia laisvai judėti (vertikaliai ir horizontaliai). COMBIRAIL tinka naudoti net esant 180° struktūros nuolydžiui.  
Naudojimas: ant ovalo formos konstrukcijų.  
Maksimalus naudotojų skaičius: 2 (tarp kiekvienos atramos).  
Standartas: EN 795 : 2012 ; EN 353-1.

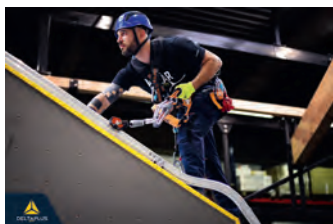

## ALTIFIX, REEX, PST

Inkaravimosi taškai.  
Viena iš apsaugos nuo kritimo dalių yra inkaravimosi taškai, kurie užtikrina maksimalią naudotojo apsaugą, prie kurios gali prisitvirtinti patys. Inkaravimosi taškai yra universalūs, pritaikomi prie įvairių konstrukcijų tipų ir konfigūracijų.  
Naudojimas: (pvz. ant stogų, įvairių lubų ir sienų konstrukcijų ir kt.).  
Maksimalus naudotojų skaičius: 2.  
Standartas: EN 795 : 2012.



## VECTACO EVO & ALTIGRID

Kolektyvinės apsaugos sistemos.  
Kolektyvinės apsaugos sistemos leidžia laisvai judėti nedėvint jokių specialių AAP ir nebaigus darbo aukštyje mokymų.  
Apsauginiai turėklai (GUARDRAILS) yra dažniausiai naudojama apsaugos nuo kritimo sistema intensyviose darbo vietose. Sukurti kaip apsauginis barjeras, leidžia saugiai pasiekti tikslo vietą, apsaugo nuo pavojų dirbant aukštyje ir pažymi pavojingas zonas. Sumontuoti išilgai stogo ribos arba aplink pramonines mašinas, jie leidžia lengvai atlikti priežiūros ar valymo darbus, nenaudojant jokių asmeninių apsaugos priemonių (AAP).  
Naudojimas: ant horizontalių paviršių.  
Standartas: EN 14122-3.



### ALTILIGNE

Horizontali lyno vedlinė. ALTILIGNE lyno vedlinių sistema yra ekonomišką, tačiau patogus naudoti pasirinkimas. Tarpinių bei kampinių laikiklių sistema pritaikyta judėjimui vedlinių sistema nuo jos neatsisegant. Naudojimas: gali būti pritaikyta įvairioms horizontalioms struktūroms (pvz. ant stogų, įvairių lubų konstrukcijų ir kt.). Maksimalus naudotojų skaičius: 5. Standartai: EN 795 : 2012.



### ALTIRAIL LR

Horizontali bėginė ilgo nuotolio vedlinė. Ši tvirta bėginė apsaugos nuo kritimo sistema skirta naudoti vietose, kur tvirtinimo taškai yra plačiai išdėstyti. Tinkamas pasirinkimas tvirtinimui ant tiltinių kranų. Maksimalus naudotojų skaičius: 2 (tarp kiekvienos atramos). Standartas: EN 795 : 2012.



### ALTIRAIL

Horizontali bėginė vedlinė. Ši sistema yra patogi ir patikimai apsaugo nuo kritimo. Netrukdo laisvai judėti, nereikia atkabinti karietėles. Skirta darbui per atstumą, esant įtampai ar apkrovoms. Gali būti pritaikyta įvairioms aplinkoms ir struktūroms. Naudojimas: įvairios horizontalios struktūros (pvz. ant stogų, įvairių lubų konstrukcijų ir kt.). Maksimalus naudotojų skaičius: 2 (tarp kiekvienos atramos). Standartai: EN 795 : 2012.



### VERTIRAIL

Bėginė vertikali vedlinė. Ši tvirta bėginė apsaugos nuo kritimo sistema užtikrina laisvą vertikalų judėjimą (aukštyn ar žemyn). Tinka naudoti ant kopėčių, vėjo turbinų, ir kt. Naudojimas: vertikalios plokštumos, kopėčios, sienos. Maksimalus naudotojų skaičius: 3 tarp tvirtinimo taškų. Standartas: EN 353-1.





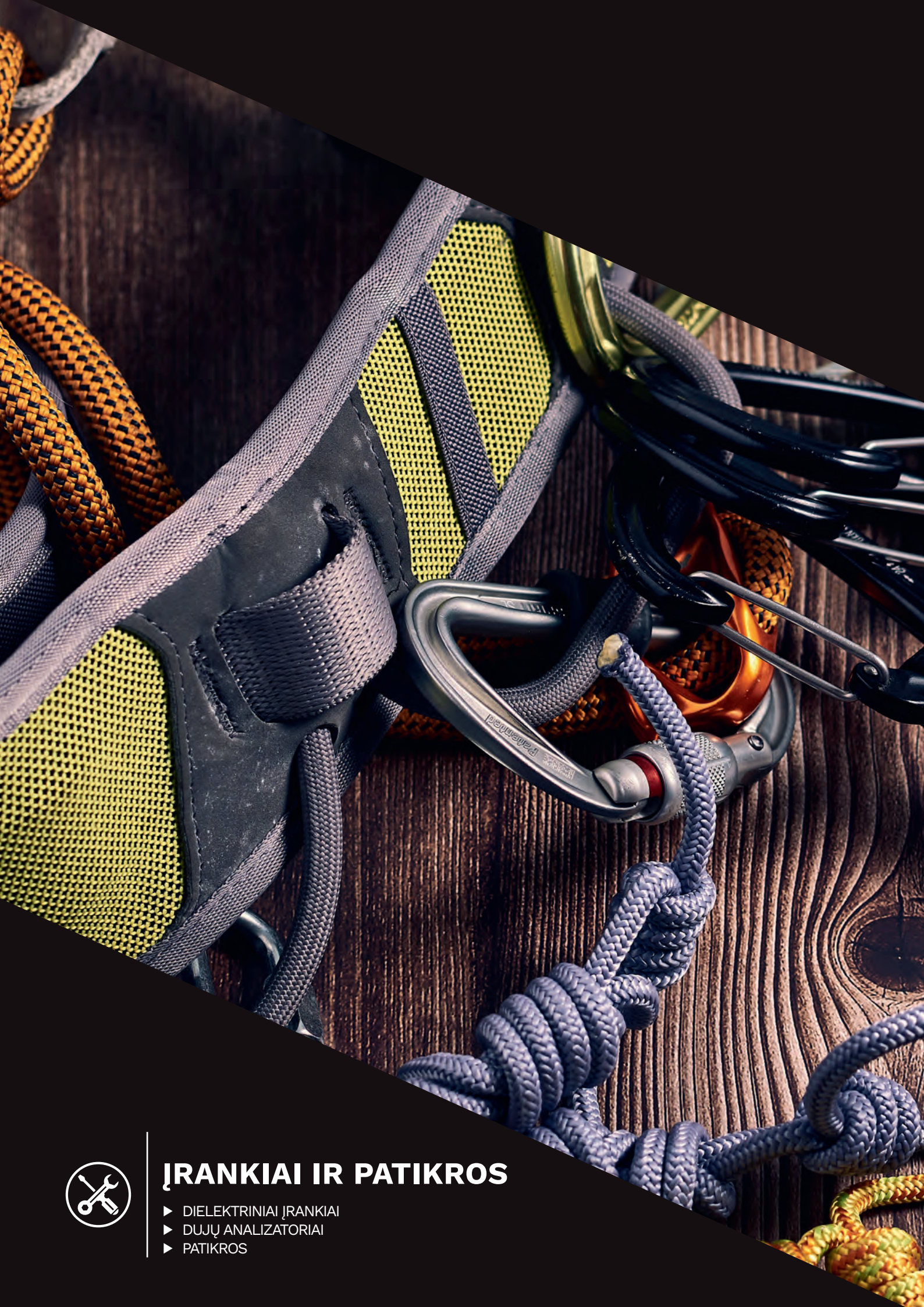

## ĮRANKIAI IR PATIKROS

- ▶ DIELEKTRINIAI ĮRANKIAI
- ▶ DUJŲ ANALIZATORIAI
- ▶ PATIKROS

# ▶ ĮRANKIAI

/dielektriniai

Dėl turimo įrankių asortimento prašome kreiptis į vadybininką.

  
BAHCO



1000V KOMBINUOTOS REPLĖS 180MM,  
YPAČ KIETAI VIELAI, BAHCO.

  
BAHCO



1000V PLOKŠČIANOSĖS REPLĖS  
180MM, BAHCO.

  
BAHCO



1000V PRAILGINTOS REPLĖS 180MM,  
BAHCO.

  
BAHCO



1000V SANTECHNINĖS REPLĖS 250MM,  
BAHCO.

  
IRIMO



SANTECHNINĖS REGULIUOJAMOS REPLĖS  
240MM MAX 48MM 1000V VDE IRIMO.

  
BAHCO



1000V ŠONINIO KIRPIMO REPLĖS 180MM  
YPAČ KIETAI VIELAI, BAHCO.

  
IRIMO



ŠONINIO KIRPIMO REPLĖS 180MM  
1000V VDE IRIMO.

  
IRIMO



KOMBINUOTOS REPLĖS 180MM 1000V  
VDE IRIMO.

  
BAHCO



IZOLIUOTAS 1000V ATSUKTUVAS BAHCOFIT  
COMBI SL5,0XPZ1X80MM 1000V VDE.

  
BAHCO



IZOLIUOTAS 1000V ATSUKTUVAS BAHCOFIT  
PLOKŠČIAS 5,5X1,0X125MM 1000V VDE.

  
BAHCO



ATSUKTUVŲ RINKINYS ELEKTRIKUI 5 VNT.  
BAHCOFIT PH1 2+PLOKŠTĪ SL3 4 5,5  
1000V VDE.

  
Wera



ATSUKTUVŲ RINKINYS WERA KRAFTFORM  
COMFORT 1160 I 7 VDE 7VNT + TESTERIS.



## ▶ PATIKROS



- Apraišų patikros
- Lynų patikros
- Karabinų patikros
- Kritimo stabdymo blokų patikros
- Apsaugos nuo kritimo VERTIC sistemų patikros



- Dielektrinių įrankių komplekto bandymai
- Elektros matavimo replių iki 1000V izoliuotos dalies bandymai
- Įrankių izoliuotomis rankenomis iki 1000V bandymai
- Izoliacinių lazdų iki 1000 V bandymai
- Aukštos įtampos izoliacinių indikatorių bandymai
- Kilnojamųjų 10 kV žemiklių bandymas
- Lanksčių antdėklų bandymai
- Megometro izoliuotosios dalies bandymai
- Nagių ir nagių dirželių patikros



- Dielektrinės avalynės (botų) iki 1000V bandymai
- Dielektrinių pirštinių bandymai
- Kilimėlių valymo paslaugos





## SAUGOS ŽENKLAI



- PLAKATAI
- TENTAI, STENDAI
- JUDĖJIMO/TERITORIJOS SCHEMAS
- TRAFARETAI



## SPAUDA IR ŽENKLAI



- DARBŲ SAUGOS ŽURNALAI
- ŽURNALAI PAGAL SPEC. UŽSAKYMĄ
- PAŽYMĖJIMAI
- VIZITINĖS KORTELĖS
- LANKSTINUKAI/ SKRAJUTĖS



- MAKETAVIMAS
- DIZAINAS
- ILIUSTRACIJOS



## KELIO ŽENKLAI



## SAUGOS ŽENKLAI:

- LIPDUKAI
- LENTEĻĒS

**DYDIS: 100X100 mm, 150X150 mm**



- DRAUDŽIAMIEJI  
- ĮPAREIGOJAMIEJI



- ĮSPĖJAMIEJI



-EVAKUACINIAI  
-GAISRINIAI



- PAVOJINGŲ  
MEDŽIAGŲ

**DYDIS: 150X300 mm**



FOTOLIUMINESCENCINIAI  
EVAKUACINIAI ŽENKLAI

**DYDIS: 130X300 mm**



IŠĖJIMAS



ĮĖJIMAS

FOTOLIUMINESCENCINIAI  
EVAKUACINIAI ŽENKLAI

**DYDIS: 300X300 mm**



FOTOLIUMINESCENCINIAI/ATŠVAITINIAI  
EVAKUACINIAI ŽENKLAI

Dėl informacinių ženklų ir kitų ženklų dydžių kreiptis į vadybininką.

**ŽURNALAI:**  
**DARBŲ SAUGOS ŽURNALAI,**  
**STATYBOS DARBŲ ŽURNALAI,**  
**ASMENS MEDICININĖS KNYGELĖS,**  
**ŽURNALAI GAMINAMI PAGAL SPEC.**  
**UŽSAKYMĄ.**



# ▶ LEIDYBA

/spauda ir maketavimas



## ĮVAIRŪS ŽENKLAI IR MAKETAVIDAS



## ŽENKLŲ RINKINIAI

**JŪSŲ TEKSTAS**

Lorem ipsum dolor sit amet, consectetur adipiscing elit, sed diam nonummy nibh euismod tincidunt ut laoreet dolore magna aliquam erat volutpat. Ut wisi enim ad minim veniam, quis nostrud exerci tation ullamcorper suscipit lobortis

**Saugos REIKALA**

**alkštant po teritoriją BŪTINA**

Greita teritorijoje Saugumo užtikrinimui teritorija ir patalpos skelbimo vietoje stabėjimo kambarais

Edami teritorijoje šlaitėse po kopū stūdi, atvros angos

VIETA JŪSŲ ŽENKLŲ

Saugokite transporto priemonių ir pakėto krovinių

Lorem ipsum dolor sit amet, consectetur adipiscing elit, sed diam nonummy nibh.

Lorem ipsum dolor sit amet, consectetur adipiscing elit, sed diam nonummy nibh.

Lorem ipsum dolor sit amet, consectetur adipiscing elit, sed diam nonummy nibh.

Lorem ipsum dolor sit amet, consectetur adipiscing elit, sed diam nonummy nibh.

Lorem ipsum dolor sit amet, consectetur adipiscing elit, sed diam nonummy nibh.

Lorem ipsum dolor sit amet, consectetur adipiscing elit, sed diam nonummy nibh.

**JŪSŲ LOGOTIPAS**

**VIETA JŪSŲ TEKSTUI**

**ĮPAREIGOJAMIEJI ŽENKLAI STAYBŲ AIKŠTELĖSE**

**NELAIMĖS ATVEJU**

**112 ŠKŪBI PAGALBA** BENDRŠIS PAGALBOS CENTRAS

**JSPĖJAMIEJI ŽENKLAI STATYBŲ AIKŠTELĖSE**

**ASMENIMS IR TRANSPORTO PRIEMONĖMS BE LEIDIMO DRAUDŽIAMA EITI IR VAŽIUOTI**

**DRAUDŽIAMIEJI ŽENKLAI STATYBŲ AIKŠTELĖSE**

**TĖVAI, NELEISKITE VAIKAMS ŽAISITI STATYBVIETĖJE!**

**PAGALBOS ŽENKLAI**

**LOGO**

**JŪSŲ TEKSTAS**

APSAUGINIAI AKINIAI

PIRŠTINĖS

APSAUGINIS ŠALMAS

DARBO DRABUŽIAI

**VIETA JŪSŲ ŽENKLAMS**

SDE



**SCHEMAS**



**LOGOTIPAI**



## ► LEIDYBA

/spauda ir  
maketavimas



## VIZITINĖS KORTELĖS



## ILIUSTRACIJOS

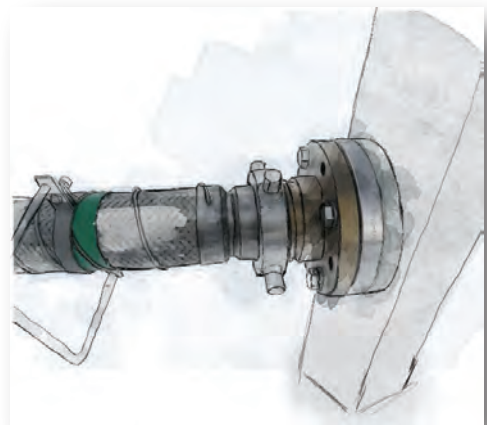

## REKLAMINIAI SKYDELIAI

**SDG**todas  
Kasdienis sandarumo patikrinimas  
**su PressToCheck™ sistema!**

1 Spustelėkite abu filtrus dviem pirštais

2 Pabandykite įveikti – oras neturėtų patekti į vidų

3 Jeigu oras į vidų nepateikia – kaukę užsidėjote tinkamai

**SDG**todas

**MIX & MATCH OSLO!**

Susikurk geriausią žiemos derinį su striuke



- ▶ APTVĒRIMO ĪRANGA
- ▶ KELIO ĪRANGA

# ▶ APTVĖRIMO ĮRANGA



## APSAUGINIS ATITVARAS TITAN®

APT-KBP073-300-600

„Titan®“ apsauginis atitvaras pagamintas iš aukščiausios kokybės polipropileno, pasižyminčio atsparumu žemai temperatūrai. Gaminyje neturi metalinių detalių, todėl yra perdirbamas. Atitvaro dizainas leidžia lengvai ir praktiškai juos sandėliuoti. Apsauginio atitvaro ilgis 2 m, aukštis 1.2 m.



## IŠSIKLEIDŽIAMA TVORELĖ

APT-tvor-2,5m

Tvorelė pagaminta iš cinkuoto plieno, baltos ir raudonos spalvos, su šviesą atspindinčiais elementais. Plieniniai elementai suteikia konstrukcijai stabilumą, tvorelė atspari stipriems vėjo gūsiams. Ji gali būti naudojama kaip efektyvi apsaugos priemonė atliekant įvairius kanalizacijos ar statybos darbus. Pilnai išskleista gali užtvirti 2.5 m atstumą.



## ATŠVAITINIS KŪGIS SU PASUNKINTU PADU (750 mm)

APT-kūgis750-sunkus

Pagamintas iš PVC, lankstus. Kūgis skirtas kelių eismo ribojimui, nukreipimui ir įspėjimui. Gali būti naudojami statybvietėse. Praktiškesniam sandėliavimui kūgius galima sudėti vieną ant kito. Ryški raudona spalva ir šviesą atspindinčios baltos juostelės užtikrina gerą matomumą. Aukštos kokybės, tinkami naudoti lauko sąlygomis.



## ATŠVAITINIS KŪGIS (750 mm)

APT-kūgis750atš.

Pagamintas iš PVC, lankstus. Kūgis skirtas kelių eismo ribojimui, nukreipimui ir įspėjimui. Gali būti naudojami statybvietėse. Praktiškesniam sandėliavimui kūgius galima sudėti vieną ant kito. Ryški raudona spalva ir šviesą atspindinčios baltos juostelės užtikrina gerą matomumą. Aukštos kokybės, tinkami naudoti lauko sąlygomis.



## ATŠVAITINIS KŪGIS SU PASUNKINTU PADU (500 mm)

APT-kūgis500-sunkus

Pagamintas iš PVC, lankstus. Kūgis skirtas kelių eismo ribojimui, nukreipimui ir įspėjimui. Gali būti naudojami statybvietėse. Praktiškesniam sandėliavimui kūgius galima sudėti vieną ant kito. Ryški raudona spalva ir šviesą atspindinčios baltos juostelės užtikrina gerą matomumą. Aukštos kokybės, tinkami naudoti lauko sąlygomis.



## ATŠVAITINIS KŪGIS (500 mm)

APT-kūgis500atš.

Pagamintas iš PVC, lankstus. Kūgis skirtas kelių eismo ribojimui, nukreipimui ir įspėjimui. Gali būti naudojami statybvietėse. Praktiškesniam sandėliavimui kūgius galima sudėti vieną ant kito. Ryški raudona spalva ir šviesą atspindinčios baltos juostelės užtikrina gerą matomumą. Aukštos kokybės, tinkami naudoti lauko sąlygomis.





### **DAŽYTAS KŪGIS (500 mm)**

APT-kūģis500dažyt.

Pagamintas iř PVC, lankstus. Kūģis skirtas kelių eismo ribojimui, nukreipimui ir ģspėjimui. Galı bŭti naudojami statybvietēse. Praktiřkesniam sandēliavimui kŭģius galima sudēti vienā ant kito. Ryřki raudona spalva uźtikrina gerā matomumā. Aukřstos kokybēs, tinkami naudoti lauko sāļygomis.



### **DAŽYTAS KŪGIS (300 mm)**

APT-kūģis300daž

Pagamintas iř PVC, lankstus. Kūģis skirtas kelių eismo ribojimui, nukreipimui ir ģspėjimui. Galı bŭti naudojami statybvietēse. Praktiřkesniam sandēliavimui kŭģius galima sudēti vienā ant kito. Ryřki raudona spalva uźtikrina gerā matomumā. Aukřstos kokybēs, tinkami naudoti lauko sāļygomis.



### **LANKSTUS JUODAS STULPELIS (750 mm)**

APT-stulpelis-750mm-juodas

Stulpelis pagamintas iř aukřstos kokybēs poliuretano. Medžiaga atspari UV spinduliams ir atmosferos poveikiui. Galı bŭti naudojami miestų gatvēse, automobilių stovėjimo aikřtelēse, prie parduotuvių ar prekybos centrų, biurų ar gyvenamųjų namų, pēsćiųjų zonų ir kelkrařčių atskyrimui, eismo juostų išskyrimui ar susiliejimui žymėti ir pan. Pasižymi dideliu atsparumu žemoms temperatŭroms.

řviesā atspindinti plēvelē – II klasē, CE sertifikatas, atitinka TRAT SST 14 reikalavimus.



### **LANKSTUS ORANŽINIS STULPELIS (750 mm)**

APT-Stulpelis-750mm

Stulpelis pagamintas iř aukřstos kokybēs poliuretano. Medžiaga atspari UV spinduliams ir atmosferos poveikiui. Galı bŭti naudojami miestų gatvēse, automobilių stovėjimo aikřtelēse, prie parduotuvių ar prekybos centrų, biurų ar gyvenamųjų namų, pēsćiųjų zonų ir kelkrařčių atskyrimui, eismo juostų išskyrimui ar susiliejimui žymėti ir pan. Pasižymi dideliu atsparumu žemoms temperatŭroms.

řviesā atspindinti plēvelē – II klasē, CE sertifikatas, atitinka TRAT SST 14 reikalavimus.



### **PLASTIKINIS STULPELIS SU UŽPILDOMU PADU (900 mm)**

APT-stulpelis-900-su.užpildomu.padu

Stulpelių pagrindas yra užpildomas smėliu ar vandeniu. Vienu metu naudojami keli stulpeliai sudaro laikino aptvėrimo sistemā, kuriā galima pritaikyti automobilių stovėjimo aikřtelēse, gamybos įmonēse, sandēliuose, prekybos centruose ir kitose teritorijose. Ryřki stulpelių spalva uźtikrina gerā matomumā.

Matmenys: stulpelio aukřtis - 900 mm, plotis - 280 mm.



### **PLASTIKINĖ GRANDINĖ**

XGR-3981-1m

Pagaminta iř mažo tankio polietileno, kuriame nėra nuodingų medžiagų ir sunkiųjų metalų, atitinka Europos Sąjungos reikalavimus. Grandinė tinkama naudoti automobilių stovėjimo aikřtelēse, darbo vietų aptvėrimui, sandēliuose, vaikų žaidimų aikřtelēse, sporto aikřtelēse, oro uostuose, stovyklavietēse, baseinuose ir t. t. Grandinė atspari atmosferos, UV, druskos ir chemikalų poveikiui.

Tinkamos naudoti nuo -30°C iki +75°C. Grandinė yra lengva, ją galima plauti, nelaidi elektros srovei, antimagnetinė, atspari korozijai.

# ▶ KELIO ĮRANGA

Pagal spec. užsakymą



## GREIČIO MAŽINIMO KALNELIS

Greičio mažinimo kalnelio vidinės dalies plotis gali būti 400 mm arba 900 mm. Pagrindinių (vidurinių) kalnelio dalių ilgis 500 mm, galinių (pusapvalių) dalių ilgis - 250 mm. Galima komplektuoti norimą ilgį iš vidurinių kalnelio dalių.

**Greičio mažinimo kalnelio vidinė dalis 90 cm pločio**  
APT-stulpelis-vidinė90cm

**Greičio mažinimo kalnelio vidinė dalis 40 cm pločio**  
APT-stulpelis-vidinė40cm

**Greičio mažinimo kalnelio galinė dalis 22.5 cm**  
APT-stulpelis-galinė

Pagal spec. užsakymą



## KELIO VEIDRODIS

Kelio veidrodis yra efektyvi priemonė norint užkirsti kelią nelaimingiems atsitikimams. Skirtas įrengti sankryžose, blogo matomumo vietose, siauruose keliuose, staigiuose posūkiuose, riboto matomumo keliuose bei kitose erdvėse, kuriose yra didelė eismo įvykių rizika.

Kelio veidrodžio dydžiai:

**600 mm**  
KP-veidrodis-600-1

**700 mm**  
KP-veidrodis-700

**180°, 800 mm**  
KP-veidrodisD800-180

**900 mm**  
KP-veidrodis-900

Pagal spec. užsakymą



## RATŲ ATMUŠĖJAS

Naudojami automobilių stovėjimo tvarkai užtikrinti. Apriboja transporto priemonės ratų judėjimą už numatytos ribos ir priverčia vairuotojus statyti automobilius išilgai pageidaujamos linijos. Skirtas naudoti miesto, įstaigų ir prekybos centrų automobilių stovėjimo aikštelėse, požeminiuose ir antžeminiuose garažuose, pėsčiųjų zonų atskyrimui ir pan.

**1800 mm**  
KP-atmušėjas-1800mm

**1650 mm**  
KP-atmušėjas-1650

Pagal spec. užsakymą



## NUKREIPIAMOJI GAIRĖ

APT-gairė, APT-padas

Nukreipiamoji kelio gairė naudojama priešpriešinio eismo srautams atskirti remontuojamuose kelio ruožuose, važiuojamosios kelio dalies kraštui ir važiuojamosios dalies plėtimui žymėti. Gairės apklijuotos plėvele. Naudojamos kartu su guminiiais padais.

**Padas ir gairė parduodami atskirai.**



Pagal spec. užsakymą



## APSAUGINIS GUMINIS KAMPAS (STATUS)

APT-kampas-status  
Guminės sienų ir kampų apsaugos su II klasės šviesą atspindinčia plėvele. Efektyvi automobilių apsaugos priemonė pastatuose ir aikštelėse:  
- pagaminti iš atsparios gumos;  
- su šviesą atspindinčiomis juostomis;  
- aukštis 800 mm, kraštinės po 100 mm, storis - 10 mm.

Pagal spec. užsakymą



## APSAUGINIS GUMINIS KAMPAS (UŽAPVALINTAS)

APT-kampas-apvalus  
Guminės sienų ir kampų apsaugos (užapvalintos) su II klasės šviesą atspindinčia plėvele. Tai yra efektyvi automobilių apsaugos priemonė pastatuose ir aikštelėse:  
- kampai pagaminti iš atsparios gumos;  
- su šviesą atspindinčiomis juostomis;  
- matmenys: 800x105x20 mm.

## KELIO ŽENKLAI

ĮSPĖJAMIEJI



NURODOMIEJI



PIRMUMO



INFORMACINIAI



DRAUDŽIAMIEJI



PASLAUGŲ



NUKREIPIAMIEJI



PAPILDOMOS LENTELĖS



## KELIO ŽENKLŲ STANDARTINIAI DYDŽIAI

700X700MM



600X600MM ARBA 400X 400MM



400X600MM ARBA 600X900MM



600X600MM



300X600MM



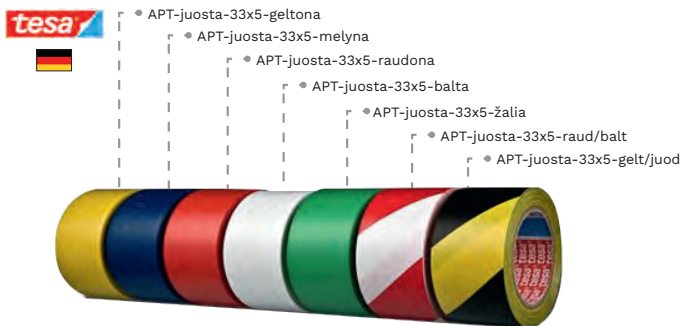

## GRINDŲ JUOSTOS TESA®

APT-juosta-33x5

Tesa® 60760 yra kieta plastifikuota PVC juosta, padengta agresyviais modifikuotais kaučiuko-dervos klijais, užtikrinančiais ilgalaikį sukibimą su daugeliu paviršiu. Tesaflex® 60760 puikiai tinka laikiniems bei nedideliems įspėjimams apie pavojų ir bet kokiems mobiliems ar statiškiems objektams žymėti. Matmenys: 33 m x 5 cm.



## GRINDŲ JUOSTOS MEHLHOSE®

APT-juosta-M-33mx5cm

Juosta grindims yra kieta plastifikuota PVC juosta, padengta agresyviais modifikuotais kaučiuko-dervos klijais, užtikrinančiais ilgalaikį sukibimą su daugeliu skirtingų paviršių. Ši juosta puikiai tinka laikiniems bei nedideliems įspėjimams apie pavojų ir bet kokiems mobiliems ar statiškiems objektams žymėti. Spalvos: mėlyna, geltona, žalia, oranžinė, raudona, juoda, balta, juoda/geltona, raudona/balta.



## AUDINIO JUOSTOS

APT-juosta-25mx50mm

Matmenys: 25 m x 50 mm.

Stiprus sukibimas su šiurkščiais paviršiais. Nepraleidžia vandens, lengvai išvyniojama.

Pagrindinės taikymo sritys:

- ženklimas, pakavimas, paviršių apsauga, tvirtinimas, uždarymas;
- konstrukcinių plėvelių sujungimas;
- dėžių, skardinių ir pan. uždarymas;
- laidų tvirtinimas;
- kabelių surišimas;
- plėvelių jungimas, dalių ženklimas atliekant techninę priežiūrą atominėse elektrinėse;
- vamzdynų žymėjimai.



## ATŠVAITINĖS JUOSTOS

APT-juosta-atš.-50mm/1, APT-juosta-atš.100mm

**Plotis: 50 mm arba 100 mm.**

Dažniausiai šiomis juostomis žymimos kliūtys, pavojingos ir mažai apšviestos vietos. Gali būti klijuojamos ant transporto priemonių, siekiant pagerinti jų matomumą tamsiu paros metu.



## STOP JUOSTA (100 m)

APT-juosta-STOP-100

Įspėjamoji STOP juosta. Skirta pažymėti remonto, avarijos, statybos ar kitas pavojingas, dėmesio reikalaujančias vietas.

Ilgis: 100 m.

Plotis: 100 mm.



## STOP JUOSTA (500 m)

APT-juosta-STOP-500

Įspėjamoji STOP juosta.

Skirta pažymėti remonto, avarijos, statybos ar kitas pavojingas, dėmesio reikalaujančias vietas.

Ilgis: 500 m.

Plotis: 100 mm.





## NUO SLYDIMO APSAUGANTI LIPNI JUOSTA TESA®

• APT-juosta-slyd.g/j-15x5

APT-juosta-slyd.-5x2,5



APT-juosta-slyd.-5x5

### Juosta geltona/juoda

Ši „Anti-Slip“ juosta puikiai tinka apsaugai nuo paslydimo.

Labai geras gaminio sukibimas, tinka reikiams paviršiams, pavyzdžiui: gamyklos grindims, pramoninėms zonoms ir t. t. Juostą galite lengvai nukirpti arba nuplėšti ranka.

### Juosta juoda

Ši „Anti-Slip“ juosta puikiai tinka apsaugai nuo paslydimo.

Atspari UV spinduliams ir vandeniui, ribinėms temperatūroms bei valymo medžiagoms. Juostą galite lengvai nukirpti arba nuplėšti ranka. Patikimai prisitvirtina prie bet kokių pakankamai lygus paviršių, jei jis nėra purvinas, ištepintas alvy ar tepalu.



## NUO SLYDIMO APSAUGANTI LIPNI JUOSTA MEHLHOSE®

APT-juosta-slyd.j/g-18x5

Juosta nuo slydimo juoda/geltona 18,3 m x 5 cm. Naudoti Mehlhose® Anti Slip juostą galima visur, kur reikia saugaus pagrindo po kojomis. Geltona ir juoda Anti Slip puikiai tinka apsaugai nuo paslydimo, todėl padeda išvengti nelaimingų atsitikimų darbe. Labai geras gaminio sukibimas tinka reikiams paviršiams, pavyzdžiui, gamyklos grindims, pramoninėms zonoms ir t. t. Stiprus ir patvarus klijų sluoksnis užtikrina didelę apsaugą nuo paslydimo iki 1–2 metų įprasto naudojimo zonoje. Anti Slip juostos rulone yra net 18,3 metrų.

Esant poreikiui yra galimybė užsisakyti ir kitokių spalvų bei matmenų neslidžių juostų.

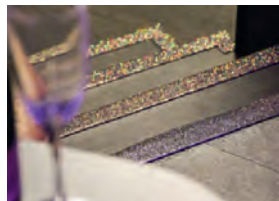

## NUO SLYDIMO APSAUGANTI JUOSTA BLIZGIU PAVIRŠIUMI

APT-juosta-blizgi-neslyst18,3x5

Blizgus paviršius, saugo nuo slydimo, 18,3 m x 5 cm.

Trijų spalvų: Juoda, balta (permatoma), auksinė.

Puikiai tinka restoranams, viešbučiams ar pramogų kompleksams.



## ŠVIEČIANTI TAMSOJE JUOSTA 6mx5cm

APT-juosta-šviečianti tamsoje j/g-6x5

Juosta puikiai tinka pavojingų zonų ženklavimui patalpose. Tinka vidutinio ir intensyvaus judėjimo zonoje.

Spalvos: geltona/juoda arba geltona.



## NUO SLYDIMO APSAUGANTYS ALIUMINIO LAKŠTAI 50x800mm

APT-slyd-lakštai

Plastiška aliuminio folija ypatingai gerai formuojasi ant netaisyklingų paviršių. Montuojama guminiu plaktuku arba voleliu.

Spalvos: juoda, geltona arba geltona/juoda.

Vienoje pakuoteje yra 10 lakštų.



## LAIPTŲ KRAŠTO PROFILIAI

APT-laiptų-profilis

Idealiai tinka pažeistų betono, akmens ar medžio kraštų atstatymui.

Išmatavimai: 70 x 1000 x 30 mm.

Spalvos: juoda, geltona.

Tipas: vidutinė arba didelė apkrova.

Esant poreikiui galima užsisakyti 1,5 mm aliuminio plokštes su neslystančia danga. Išmatavimai: 114 x 635 x 45 mm.

## ▶ EVAKUACINIAI ŠVIESTUVAI



### LIBRA LED

EVAK-švie

LED išėjimo šviestuvus pastoviam arba nepastoviam (priklauso nuo pajungimo) ir evakuaciniam veikimui:

- NiCd baterijos;
- įkrovimo laikas - 24 val.;
- yra tinklo maitinimo ir baterijos įkrovimo LED indikatorius;
- izoliacijos klasė II, apsaugos klasė IP65;
- aplinkos temperatūra nuo 0°C iki 40°C;
- elektroninė apsauga nuo visiško akumuliatoriaus išsikrovimo;
- atpažinimo atstumas iki 25 m;
- šviesos šaltinis LED 2,5W diodai. Avarinio veikimo laikas - 3h;
- akumuliatoriaus tarnavimo trukmė maks. 4 metai.



### ŠVIESTUVAS EVAKUACINIS IŠĖJIMAS LED

EVAK-švie-IŠĖJIMAS

Prie lubų montuojamas dvipusis išėjimą nurodantis LED ženklas pastoviam ir evakuaciniam veikimui:

- aukštos temperatūros nikelio-kadmio baterijos;
- vienos arba trijų valandų budėjimo režimas su 24 valandų įkrovimo laiku;
- aplinkos temperatūra: nuo 0°C iki +40°C;
- atpažinimo atstumas 25 m.

## ▶ STOVELIAI

### STOVAS-ŽENKLAS „ATSARGIAI SLIDU“

APT-STOVAS300X700

Pastatomas stovas „Atsargiai slidu“.  
300x700 mm (A formos).

Įspėja asmenis apie šlapią grindų dangą.





► **PRIEŠGAISRINĖ  
SAUGA**

# ► PRIEŠGAISRINĖ SAUGA



## METALINĖ SPINTELĖ GESINTUVUI

ED-580x250x250

Gesintuvų spintelės gali būti pakabinamos arba įleidžiamos.

Dydis: 580x250x250 mm. Galimi ir kitokie spintelės dydžiai. Dėl galimų dydžių kreiptis į vadybininką.



## MILTELINIAI GESINTUVAI SU MANOMETRU

Naudojimo paskirtis: galima gesinti įvairių tipų ugnies židinius, kietas, degias medžiagas, dažniausiai organinės kilmės, kurių degimo metu susidaro žarijos (A klasės gaisrai), degius skysčius ar skystėjančias kietas medžiagas (B klasės gaisrai), dujas (C klasės gaisrai), elektros įrenginius, kurių įtampa ne didesnė kaip 1000 voltų. Naudojimo aplinkos: įvairios patalpos, automobiliai.

- temperatūros ribos: -30/+60°C;
- gesinimo milteliai ABC 50%;
- išstūmimo priemonė: N2.

### MG-6 ABC

EG-MG-6

Užpildo svoris: 6 kg  
Gesintuvo svoris: 9.76 kg  
Veikimo trukmė: 20.6 s

### MG-4 ABC

EG-MG-4

Užpildo svoris: 4 kg  
Gesintuvo svoris: 6.6 kg  
Veikimo trukmė: 14.5 s

### MG-2 ABC

EG-MG-2

Užpildo svoris: 2 kg  
Gesintuvo svoris: 3.52 kg  
Gaisro židiniai: 8A, 34B ir C  
Veikimo trukmė: 9.0 s

EG-MAX750



EG-MAX500



## REINOLDMAX GESINIMO PRIEMONĖ

Tinka naudoti gaisro pradžioje. Užpurškus ant gaisro židinio akimirksniu susidaro šaldanti AFFF putų plėvelė, mažinanti gaisro židinio temperatūrą bei sustabdanti pakartotinį įsidedimą. Tinka gesinti visų tipų gaisrams namie, sodo namelyje, pirtyje, biure, automobilyje ar išskylaujant. Galima gesinti užsidegusius žmogaus drabužius ar elektros prietaisus iki 1000V, laikantis saugaus 3-4 metrų atstumo. Efektyvumu prilygsta 1 kg milteliniam gesintuvui (21B). Veikia -20°C temperatūroje. Garantinis laikotarpis 3 metai. Laikyti vertikaliai.



## NEDEGUS AUDEKLAS 1.2X1.8 m A II MAIŠELYJE

EA-1.2x1.8m

Audeklas iš nedegaus stiklo pluošto, supakuotas į specialų maišelį. Patogiam naudojimui pritvirtinti dirželiai. Jis puikiai tinka nedidelio gaisro gesinimui.

Dydis: AII - 1.20 x 1.80 m.



## GESINTUVO LAIKIKLIS

Universalus automobilinis gesintuvo laikiklis 4 kg arba 6 kg, skirtas milteliniai gesintuvui. Prie laikiklio gesintuvas tvirtinamas dirželiais. Dirželių sagtis leidžia labai greitai nuimti gesintuvą.

**Laikiklis 6 kg gesintuvui**  
GSL-laik6

**Laikiklis 4 kg gesintuvui**  
GSL-laik4



## DĖŽUTĖ RAKTUI

GSD-dėžutė-raktų

Dėžutė raktui metalinė (pakabinama).  
Komplektacijoje 2 raktai.  
Spalva: raudona.

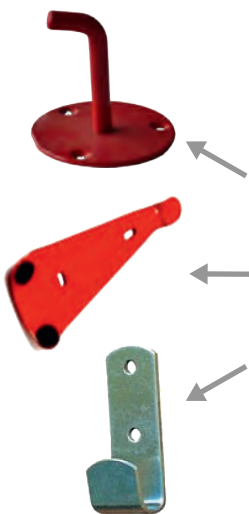

## LAIKIKLIAI GESINTUVAMS

**Gesintuvo laikiklis - kabliukas**

EGX-GP-1

**Trikampis laikiklis gesintuvams**

EGX-19090

**Metalinis laikiklis - plokštelė AG gesintuvams**

EGX-AG

## DŪMŲ DETEKTORIUS

19059

Detektorius skirtas identifikuoti gaisrą ir užtikrinti maksimalų saugumą visose gyvenamosiose patalpose. Aptikus gaisro pavojų, detektorius perspėja garsiniu signalu (siekiančiu 85 dB) ir optiniu signalu (raudonos spalvos LED indikatorius).

- detektorius turi baterijos išsikrovimo perspėjimąjį signalą;
- 9V elementai (rekomenduojama naudoti 9V Ca-bn arba šarmines baterijas GP 1604S, Gold Peak GP1604P, G6F22, Eveready 522, Duracell MN1604);
- srovė: 6-12 uA;
- darbinė temperatūra: -10°C ~ +40°C;
- signalo garso galia: ≥85 dB/3 m;
- dydis: 101x34 mm;
- detektorius turi TEST mygtuką, kuris leidžia patikrinti ar detektorius veikia ir ar neišsekusi baterija;
- gaisro atveju jutiklis aktyvuoja pavojaus signalą (85 dB/3 m. sirena).

## Prekės pagal spec. užsakymą:

- gaisriniai skydai;
- gaisrinės žarnos;
- gaisrinių čiaupų dėžės;
- gesintuvų patikros
- sorbentas.



## PIRMOSIOS PAGALBOS IR HIGIENOS PRIEMONĖS

- ▶ PIRMOSIOS PAGALBOS IR AKIŲ PRAPLOVIMO RINKINIAI
- ▶ PLEISTRAI IR TVARŠČIAI
- ▶ DEZINFEKCIŅĖS PRIEMONĖS

/pirmosios pagalbos rinkiniai

Šie pirmosios pagalbos rinkiniai turi būti visose įmonėse, išskyrus asmens sveikatos priežiūros įstaigas. Sudėtis patvirtinta SAM ministro 2020 m. gruodžio mėn. 10 d. Įsakymo Nr. V-2876.



**ĮMONĖS  
PIRMOSIOS  
PAGALBOS  
RINKINYS**

Med-rinkinys  
Plastikiniame dėkle su rankena,  
260x180 mm.



**ĮMONĖS  
PIRMOSIOS  
PAGALBOS  
RINKINYS**

Med-rinkinys/zalias  
Plastikiniame dėkle, 240x160 mm.



**ĮMONĖS  
PIRMOSIOS  
PAGALBOS  
RINKINYS**

Med-rinkinys-metalinis  
Metalinėje dėžėje, 220x300 mm.



**ĮMONĖS  
PIRMOSIOS  
PAGALBOS  
RINKINYS**

Med-rinkinys-tekstilinis  
Tekstiliniame dėkle, 240x160 mm.  
Spalvos: raudona arba juoda.

**RINKINIŲ SUDĖTIS:**

1. Sterilūs įvairių dydžių pleistrai, 10 vnt. (9 x 10 cm - 5 vnt.; 7,2 x 5 cm - 5 vnt.)
2. Pleistras (ruloninis), 1 vnt. (ne mažiau kaip 5 m ilgio)
3. Sterilus spaudžiamasis tvarstis, kurio sterilus padelis ne mažesnis kaip 10 cm x 10 cm, pats tvarstis ne mažesnis kaip 15 cm x ir 180 cm, 1 vnt.
4. Nesterilus tvarstis, 5 vnt. (ne mažiau kaip po 5 m ilgio)
5. Palaikomasis trikampio formos tvarstis 96 cm x 96 cm x 136 cm, 2 vnt.
6. Pirmosios pagalbos žirkklės, 1 vnt.
7. Speciali antklodė, skirta paguldyti ar apkloti nukentėjusį, ne mažesnė kaip 130 cm x 200 cm, 2 vnt.
8. Sterilus žaizdų tvarstis, ne mažesnis kaip 10 cm x 10 cm, 10 vnt.
9. Vienkartinės medicininės pirštinės, 2 komplektai (po 2 vnt.)
10. Vienkartinės apsauginės plėvelės / pirmosios pagalbos gaivinimo kaukės dirbtiniam kvėpavimui atlikti, 2 vnt.
11. Vienkartinis šalčio maišelis, 2 vnt.
12. Turniketas, skirtas stipriam (masyviam) kraujavimui galūnėse (rankose, kojose) stabdyti, 2 vnt.
13. Atmintinė – pirmosios pagalbos teikimo aprašymas arba atmintinė, turniketo naudojimo taisyklės, 1 vnt.



**RINKINIUOSE NAUDOJAMI TURNIKETAI,  
TINKAMI ARTERINIO KRAUJAVIMO STABDYMUI**



**TURNIKETAS**  
arterinio kraujavimo  
stabdymui



**VARŽTIS**  
procedūroms



# ► PIRMOSIOS PAGALBOS IR HIGIENOS PRIEMONĖS

/akių praplovimui

Pagal spec.  
užsakymą



## PIRMOSIOS PAGALBOS STOTELĖ PLUM 5174

CPX-5174

Rinkinį sudaro:

- 18 vnt. - vėsinantis gelis nuo nudegimų 5150;
- 1 vnt. - tvarstis 17 cm x 17 cm;
- 2 vnt. - tvarstis 12 cm x 7,5 cm;
- 20 vnt. - servetėlės žaizdoms valyti;
- 2 x 500 ml Plum 4604 akių plovimo skystis;
- 1 x 200 ml akių ploviklis pH Neutral 4752;
- 5 x 20 ml QuickRinse 5160 akių plovimo ampulės;
- 1 x QuickFix 5512 elastiniai pleistrai.

Pagal spec.  
užsakymą



## AKIŲ PRIEŽIŪROS RINKINYS PLUM 4787

CPX-4787

Akių plovimo stotelė PLUM su 200 ml PLUM Neutral skysčiu ir 500 ml PLUM Eye Wash skysčiu. Dulkiems atspari stotelė, tinkanti nešvarioms ir dulketoms darbo vietoms.



## AKIŲ SKALAVIMO SKYSTIS PLUM 4604

CP-4691 (200 ml), CP-4604 (500 ml)

Patogus buteliukas, kuriame yra 0,9% sterilaus natrio chlorido tirpalo. Lengva nešiotis su savimi. Komplektacijoje ergonomiškas akių puodelis, dangtelis nuo dulkių ir naudojimo instrukcija ant etiketės. Akių plovimo skystis skirtas neutralizuoti į akis patekusias dulkes, nešvarumus, metalo ir medžio drožles, įvairius tirpiklius ir alyvas. PLUM plovimo skystis skirtas antriniam / tolimesniam skalavimui po pažeidimų nuo kietųjų daiktų ir kitų teršalų.

- pH: 5,5 +/-1,0;
- tankumas: 1002,5 kg/m<sup>3</sup>;
- atitinka EB 93/42/EEC direktyvos dėl medicininių priemonių reikalavimus, taip pat taikomi DS/EN ISO 9001:2008 ir DS/EN ISO 22716:2007 rankų higienos gamybos, rankų priežiūros ir kitų kosmetikos gaminių įsakymus.



## LAIKIKLIS AKIŲ SKALAVIMO SKYSCIAMS

CPX-4770

Stacionarus laikiklis tvirtinamas prie sienos. Sudėtyje yra 1 x 200 ml. pH PLUM Neutral ir 1 x 500 ml. PLUM Eye Wash. Su veidrodėliu bei plovimo instrukcijomis. Tinka naudoti darbo vietose, kur dirbama su rūgštimis, šarmais, dulkečioje aplinkoje ir pan.



## AKIŲ SKALAVIMO SKYSTIS PLUM NEUTRAL 4752

CP-4752

Patogus buteliukas, kuriame yra 4,9% sterilaus fosfatinio buferinio tirpalo. Jis neutralizuoja į akis patekusius šarmus ir rūgštis. Lengva nešiotis su savimi. Galį būti tvirtinamas plastikiniame laikiklyje ant sienos. Komplektacijoje ergonomiškas akių puodelis, dangtelis nuo dulkių ir naudojimo instrukcija ant etiketės.

Talpa: 200 ml.



## PIRMOSIOS PAGALBOS APKLOTAS

PAK210x150

Pirmosios pagalbos apklotas nukentėjusiam paguldyti ir / ar apkloti, 210 x 150 cm. Apklotas yra apsauginė priemonė nuo karščio ir šalčio. Naudojamas įvykus eismo nelaimėi, nelaimingiems atsitikimams gamyboje, slidinėjant.

Naudojimo instrukcija:

1. Išvyniokite apklotą visu ilgiu ir apdenkite kūną. Apklodkite kuo sandariau, kad būtų sulaukiama kūno šiluma.
  2. Jeigu įmanoma, apklodkite galvą ir pritraukite kojas prie krūtinės, kad būtų naudojama ir išsaugoma centrinės kūno dalies šiluma.
  3. Esant potrauminio šokiui, apgaubkite nukentėjusį apklotu ir neleiskite judėti. Iškvieskite pirmąją pagalbą.
  4. Nepjaustykite ir nebodykite, laikykite sausoje vietoje.
- Saugokite apklotą nuo atviros ugnies!



# ► PIRMOSIOS PAGALBOS IR HIGIENOS PRIEMONĖS

/akių praplovimui

Pagal spec.  
užsakyti



## ŽAIZDŲ IR AKIŲ PLOVIMO PURSKALAS

0,9% sterilus natrio chlorido tirpalas, skirtas greitam žaizdų valymui ar svetimkūnių, patekusių į akis, pašalinimui. Ypač švelnus ir lengvas purškimas. Buteliuką patogiu nešioti su savimi, laikyti greitosios pagalbos vaistinėje, įrankių dėžėje ir pan. Sumažina infekcijos riziką. Išsinaudoja iki paskutinio lašo. Purkšti apie 10 cm atstumu.

**PLUM 4554 (250 ml.)**  
EVP-4554

**PLUM 4556 (200 ml.)**  
EVP-4556

**PLUM 45531 (50 ml.)**  
EVP-45531



## AKIŲ PRAPLOVIMO AMPULĖS PLUM 5160, 5 X 20 ml

CP-5160

Akių plovimo skystis ampulėse. 5 vnt. po 20ml. Skystis naudojamas į akis patekus dulkelėms, nešvarumams, metalo ir medžio drožlėms, įvairiems tirpikliams ar alyvai.

# ► PIRMOSIOS PAGALBOS IR HIGIENOS PRIEMONĖS

/pleistrai ir  
tvarsčiai

## PLEISTRAI QUICKFIX

### ALU 5515

EVP-5515

Pleistrai su aliuminio dengiamuoju sluoksniu iš labai mažų dalelių. Prie žaizdos nelimpantis aliuminio ir polietileno sluoksnis yra veiksmingesnis nei įprastas polietileno sluoksnis. Pleistrai yra pralaidūs orui ir patogūs. Nedirgina odos, geresnis nelimpantis sluoksnis, tinka jautriai odai.

Pakuotė: 1 dėž. 6 pakeliai x 45 vnt.

### ALOE VERA 5514

EVP-5514

Tikrųjų alavijų ekstraktas, kuriuo papildytas dengiamasis sluoksnis, žinomas dėl savo raminamųjų ir drėkinamųjų savybių. Jis sudaro geriausias sąlygas žaizdai natūraliai sugyti. Neleidžia susidaryti šašams.

Pakuotė: 1 dėž. 6 pakeliai x 45 vnt.

### BLOOD STOPPER 5516

EVP-5516

Kraujavimą stabdantys pleistrai. Alginate pluoštai, esantys tarp neaustinių dengiamųjų sluoksnių pluoštų, sukuria dirbtinį krešulį (gelį) dengiamajame sluoksnyje, kuris per 1-2 minutes sustabdo kraujavimą ir palaiko optimalią drėgmę.

Pakuotė: 1 dėž. 6 pakeliai x 45 vnt.

### ATSPARŪS VANDENIUI 5511

EVP-5511

Pleistrai ypač tinkami naudoti drėgnoje aplinkoje. Pagaminti iš apsauginės, polietileno medžiagos, kuri yra pralaidi orui. Nedirgina odos. Norint užsiklijuoti pleistrą, nebūtina aplinkinių pagalba, nes pleistras klijuojamas tiesiai nuo pakuotės, todėl yra užtikrinama greita pirmoji pagalba susižeidus.

Pakuotė: 1 dėž. 6 pakeliai x 45 vnt.

### APTINKAMI DETEKTORIUMI 5513

EVP-5513

Pleistrai ypač tinka maisto pramonei. Sterilūs, gerai matomi, mėlynos spalvos, vandeniui atsparūs. Nedirgina odos. Dėl pleistruose įmontuotų indikuojančių metalo drožlių lengvai susekami metalo detektoriais. Norint užsiklijuoti pleistrą, nebūtina aplinkinių pagalba, nes pleistras klijuojamas tiesiai nuo pakuotės, todėl yra užtikrinama greita pirmoji pagalba susižeidus.

Pakuotė: 1 dėž. 6 pakeliai x 45 vnt.

### ELASTINIAI 5512

EVP-5512

Pleistrai yra labai patogūs, nedirgina odos, puikiai prisitaiko prie judesių, pagaminti iš specialios medžiagos, pralaidžios orui. Norint užsiklijuoti pleistrą, nebūtina aplinkinių pagalba, nes pleistras klijuojamas tiesiai nuo pakuotės, todėl yra užtikrinama greita pirmoji pagalba susižeidus. Pleistrai pagaminti iš apsauginės, nedirginančios medžiagos, kuri leidžia odai laisvai kvėpuoti.

Pakuotė: 1 dėž. 6 pakeliai x 45 vnt.



## ► PIRMOSIOS PAGALBOS IR HIGIENOS PRIEMONĖS

/pleistrai ir tvarsčiai

Pagal spec.  
užsakyti



### GELIS NUO NUDEGIMŲ PLUM XVA 5150

EVP-5150

Gelis efektyviai atšaldo ir numalšina skausmą. Jo sudėtyje esantis arbatmedžių aliejus ramina odą ir spartina gijimą. Gali būti lengvai nešiojamas rankinėje, kišenėje ar talpinamas rinkinyje. Pakuotė: dėžutėje 18 vnt. pakelių.



### PLEISTRŲ DISPENSERIS PLUM

**Su detektoriumi aptinkamais pleistrais**  
(2x45 vnt. pleistru)  
EVP-5503



**Su vandeniu atspariais pleistrais**  
(2x45 vnt. pleistru)  
EVP-5501



### TVARSTIS PIRŠTAMS MAGIC SELF PLUSAB

EVT-5cmx450cm

Tvarstis pirštams, mėlynas (be klijų). Neprilimpa prie odos, plaukų, žaizdos. Gali būti naudojamas vandenyje. Dydis: 6x450 cm.

## ► PIRMOSIOS PAGALBOS IR HIGIENOS PRIEMONĖS

/dezinfekcinės  
priemonės

### ADK-612 (1L)

CV-G24031006

Rankų dezinfekantas alkoholio pagrindu. Priemonė skirta higieninei rankų ir odos dezinfekcijai, sveikatos priežiūros ir visuomeninės paskirties įstaigose, maisto pramonės, viešojo maitinimo įmonėse. Efektyvi priemonė koronaviruso prevencijai.



### ADK GEL (1L)

CV-G24031702

Gelinis rankų dezinfekantas. Sudėtyje esantis glicerinas apsaugo rankas nuo sudirgimo ir išsausėjimo, todėl puikiai tinka net ir jautriai odai. Preparatas veikia baktericidiškai, fungicidiškai, virucidiškai ir mikobakteriškai (TBC).



### ADK-611 (1L)

CV-G24030406

Greitai paviršių ir įrangos dezinfekcijai visuomenės sveikatos priežiūros ir visuomeninės paskirties įstaigose, maisto pramonės ir viešojo maitinimo įmonėse bei įrankiams ir instrumentams dezinfekuoti kirpyklose, grožio salonuose. Paviršių dezinfekantas alkoholių pagrindu. 2 ir 4 tipo biocidas. Pasižymi labai greitu ir plataus antimikrobinio spektro poveikiu. Veikia baktericidiškai, fungicidiškai, virucidiškai ir mikrobakteriškai (TBC). Džiūdamas nepalieka apnašų. Sudėtyje nėra aldehidų, todėl nedirgina kvėpavimo takų, nesukelia kosulio ir odos alergijos. Tinkamas naudoti vietose, jautriose drėgmei. Negali tiesiogiai liestis su maistu. Tinka nerūdijančio plieno, aliuminio, cinkuoto plieno, polietileno paviršių dezinfekavimui.



### PRIEMONĖ HIGIENINEI RANKŲ DEZINFEKCIJAI (100ml)

CV-G24031601

Plataus veikimo spektro priemonė alkoholio pagrindu. Skirta higieninei ir chirurginei rankų dezinfekcijai bei pacientų odos dezinfekcijai prieš injekcijas ir dūrius į periferines kraujagysles. Rankų ir kojų grybelinių susirgimų profilaktikai.



**Darbuotojų sauga ir sveikata** – konsultacijos, audita, dokumentų rengimas, nelaimingų atsitikimų tyrimas, darbuotojų saugos ir sveikatos tarnybos funkcijų vykdymas įmonėse.

**Profesinė rizika** – tyrimai, vertinimas, prevencinių priemonių planai.

**Akredituota laboratorija** – aplinkos tyrimai darbo, gyvenamojoje ir viešojo naudojimo aplinkoje.

**Mokymai** – privalomi išoriniai ir vidiniai mokymai, formalios mokymo programos, seminarai, mokymo medžiaga, nuotoliniai ir gyvi mokymai.

**Vadybos sistemos** – diegimas, konsultavimas, audita, auditorių mokymai.

**Teisinės paslaugos** – konsultacijos darbo teisės, civilinės teisės klausimais, asmens duomenų apsaugos reglamentavimas, pareigūno funkcijų vykdymas įmonėse, teisinių dokumentų rengimas.

**Aplinkos apsauga** – konsultavimas, audita, mokymai, atsakingo už aplinkosaugą funkcijų vykdymas įmonėse.

**Inžinerinės paslaugos** – statinių, statybų techninė priežiūra, saugos ir sveikatos koordinatoriaus funkcijų vykdymas, energetikos darbuotojų atestavimas, atsakingo už elektros, šilumos bei dujų ūkio funkcijų vykdymas įmonėse.

**Priešgaisrinė ir civilinė sauga** – mokymai, konsultacijos, audita, atsakingų asmenų funkcijų vykdymas įmonėse.



[www.esauga.com](http://www.esauga.com)

**ESAUGA** – elektroninė saugos ir sveikatos valdymo programa – patogi, inovatyvi, efektyvi ir geriausia Lietuvoje. Subalansuota darbuotojų saugai ir sveikatai, bet pritaikoma daugelyje dokumentų valdymo sričių.



[www.sdgforums.lt](http://www.sdgforums.lt)

**Forumas** – UAB „SDG“, saugaus darbo ir profesinės sveikatos konsultacijų lyderis Lietuvoje, nuo 2020 m. organizuoja konferencijų ciklą „SDG forumas“. Forume įmonių, valstybinių institucijų, nevyriausybinių organizacijų vadovai ir specialistai dalinasi savo žiniomis, patirtimi ir praktika saugos ir sveikatos, aplinkosaugos, darbo teisės, personalo valdymo ir kitose aktualiose srityse.



**Kontaktai**





## Susisiekite su mumis!

### Kaunas

Draugystės g. 8E,  
LT-51264  
Tel. (8 37) 40 94 00  
prekyba@sdg.lt

### Vilnius

Ateities g. 10A,  
LT-08303  
Tel. +370 5 2780313  
vilnius.prekyba@sdg.lt

### Klaipėda

Taikos pr. 24A,  
LT-91222  
Tel. +370 46 300 683  
klaipeda.prekyba@sdg.lt

### Šiauliai

Pramonės g. 23,  
LT-78136  
Tel. +370 663 52652  
siauliai.prekyba@sdg.lt

### Panevėžys

Beržu g. 38,  
LT-36202  
Tel. +370 652 70104  
panevezys.prekyba@sdg.lt

### Marijampolė

Kauno g 102,  
LT-68230  
Tel. +370 611 15449  
marijampole.prekyba@sdg.lt

### Alytus

Vilties g. 5  
LT-62381  
Tel. +370 685 35365  
alytus.prekyba@sdg.lt